

COMPENDIO TÉCNICO DE MATERIALES



• QUINCALLERÍAS, CERRADURAS Y ACCESORIOS

CDL
Corporación de Desarrollo Tecnológico
Cámara Chilena de la Construcción
Mayo 2010
registrocdt.cl **BiL**
Aoa

Con el apoyo de:



INTRODUCCIÓN

www.registrocdt.cl

La Corporación de Desarrollo Tecnológico (CDT) en su objetivo de apoyar el perfeccionamiento de los profesionales de la construcción con información técnica estandarizada y verificada, presenta al sector el “**Compendio Técnico Quincallerías, Cerraduras y Accesorios**”, una completa selección con los temas normativos relacionados y las características técnicas de los productos y servicios de las principales empresas de este segmento.

Esta iniciativa se complementa con nuestro Registro Técnico on-line (**www.registrocdt.cl**) en el cual es posible acceder de forma gratuita a una gran cantidad de información y material clave para la especificación y el conocimiento.

Lo invitamos a convertir este “**Compendio Técnico**” en una herramienta de consulta permanente para su labor profesional y esperamos replicar esta iniciativa con otros temas de interés a lo largo de todo el año 2010.

Proveedores Registrados

Este Compendio Técnico se realiza gracias a la participación de las siguientes empresas:

www.registrocdt.cl

■ DVP



E-mail : flanz@dvp.cl
Web : www.dvp.cl
Teléfono : (56-2) 392 0000

■ EUROBRAS



E-mail : ventas@eurobras.cl
Web : www.eurobras.cl
Teléfono : (56-2) 544 0013

■ FERBRAS



E-mail : contacto@ferbras.cl
Web : www.ferbras.cl
Teléfono : (56-2) 544 0013

■ FRIUL TRADE CHILE



E-mail : contacto@friultradechile.cl
Web : www.friultradechile.cl
Teléfono : (56-2) 341 3254

■ G-U BKS



E-mail : ventas@g-u.cl
Web : www.herrajes.cl
Teléfono : (56-2) 797 1700

■ METRALUM



E-mail : ventas@metralum.cl
Web : www.metralum.cl
Teléfono : (56-2) 239 8318

■ POLI



E-mail : ventas@poli.cl
Web : www.poli.cl
Teléfono : (56-2) 560 9224

■ SCANAVINI



E-mail : info@scanavini.cl
Web : www.scanavini.cl
Teléfono : (56-2) 829 0100

ÍNDICE

www.registrocdt.cl

1. REFERENCIAS TÉCNICAS PARA QUINCALLERÍAS, CERRADURAS Y ACCESORIOS

2. FICHAS TÉCNICAS DE PRODUCTOS

[2.1 SCANAVINI Cerraduras para Puertas - Cerraduras de Embutir](#)

[2.2 SCANAVINI Cerraduras para Puertas – Cerraduras de Sobreponer](#)

[2.3 SCANAVINI Cerraduras para Puertas – Cerraduras Tubulares](#)

[2.4 G-U BKS Accesos Automáticos](#)

[2.5 G-U BKS Accesorios para puertas](#)

[2.6 G-U BKS Cerraduras](#)

[2.7 G-U BKS Domótica](#)

[2.8 G-U BKS Fitting para vidrios](#)

[2.9 G-U BKS Herrajes de aperturas especiales de alta prestación](#)

[2.10 POLI Barras Antipánico](#)

[2.11 POLI Cerraduras para Muebles](#)

[2.12 POLI Cerraduras para Puertas - Cerraduras Embutidas](#)

[2.13 POLI Cerraduras para Puertas - Cerraduras de Pomo](#)

[2.14 POLI Cerraduras para Puertas - Cerraduras de Sobreponer](#)

[2.15 POLI Quincallería](#)

[2.16 DVP Burletes](#)

[2.17 DVP Accesorios para Terminaciones](#)

[2.18 EUROBRÁS Quincallerías - Herrajes para Ventanas de PVC](#)

[2.19 FERBRAS Quincallerías - Herrajes para Ventanas de Aluminio](#)

[2.20 FRIUL TRADE CHILE Accesorios, herrajes y componentes para cerramientos](#)

3. ARTICULOS DESTACADOS

[3.1 Documentos descargables](#)

4. LINKS DE INTERÉS

1. Referencias técnicas para quincallerías, cerraduras y accesorios

www.registrocdt.cl

01 Descripción

RegistroCDT pone a disposición del sector construcción, las Fichas de Referencia Técnica de materiales de Construcción. Una Ficha de Referencia Técnica contiene la información de requisitos que un material o producto debe cumplir.

RegistroCDT en base a esta estructura ha clasificado los requisitos en Obligatorios, Normados y Relevantes.

- **Requisitos Obligatorios:** Aquellos exigidos al material o producto y que se encuentran expresados en Reglamentos Técnicos, Ordenanzas, Decretos u otras resoluciones emitidas por las autoridades competentes, siendo de carácter obligatorio en el país.
- **Requisitos Normados:** Aquellos nombrados expresamente en una norma nacional (NCh) relacionados al material o producto, y que no están contenidos como requisito obligatorio.
- **Requisitos Relevantes:** Aquellos contenidos en una norma internacional reconocida por el mercado y utilizada en el país, además de otros documentos normativos como documentos de idoneidad técnica, especificaciones generales o recomendados emitidos por organismos reconocidos en el sector construcción.

02 Requisitos Técnicos

Requisitos Obligatorios

ORDENANZA GENERAL DE URBANISMO Y CONSTRUCCIONES

• TÍTULO 4: DE LA ARQUITECTURA - CAPITULO 2: DE LAS CONDICIONES GENERALES DE SEGURIDAD

Puertas de Escape

Artículo 4.2.26. Las puertas de escape deben abrir en el sentido de la evacuación siempre que el área que sirvan tenga una carga de ocupación superior a 50 personas.

Artículo 4.2.27. Las puertas de escape deben abrir desde el interior sin la utilización de llaves o mecanismos que requieran algún esfuerzo o conocimiento especial.

Artículo 4.2.28. Las puertas giratorias o deslizantes que sirvan a un número de ocupantes de 10 o más personas no podrán ser consideradas puertas de escape. Se exceptúan de lo dispuesto en el inciso anterior las puertas giratorias o deslizantes que dispongan de un sistema que permita el abatimiento de sus hojas en el sentido de la evacuación, mediante la aplicación manual de una fuerza no superior a 14 kg.

• TÍTULO 4: DE LA ARQUITECTURA - CAPITULO 3: DE LAS CONDICIONES DE SEGURIDAD CONTRA INCENDIO

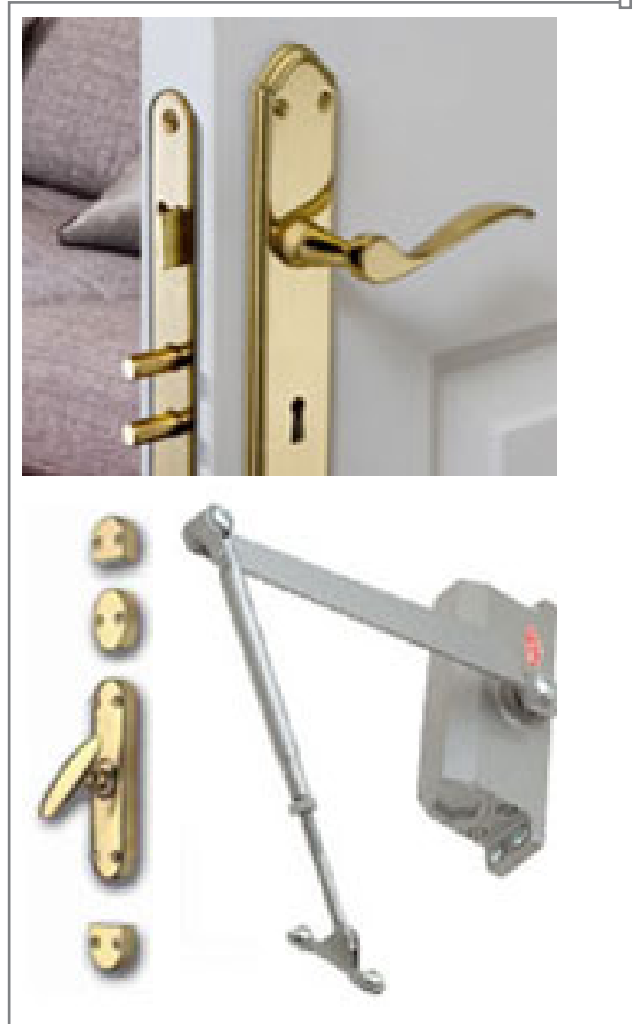

Artículo 4.3.7. / Punto 4: Las puertas de acceso o egreso, en todos los pisos, deberán ser de cierre automático y con resistencia a la acción del fuego, tanto la hoja como sus componentes, correspondientes a la clase F-60. Todas ellas deberán estar señalizadas con el distintivo "SALIDA DE EMERGENCIA" por la cara que corresponda.

• TÍTULO 4: DE LA ARQUITECTURA – CAPITULO 7: TEATROS Y OTROS LOCALES DE REUNIONES

Artículo 4.7.15. Las puertas de los locales destinados al público deberán abrirse hacia afuera y estar provistas de dispositivos de suspensión que permitan abrirlas o eliminarlas con toda rapidez en los casos de alarma.

Estas puertas de acceso para las personas serán independientes de las que se consulten para el servicio de vehículos.

Artículo 4.7.24. Las cabinas de cinematógrafos deberán cumplir con los siguientes requisitos:

3. Tendrán una sola puerta de acceso, que abrirá hacia afuera y que cerrará en forma hermética.

4. Las aperturas indispensables irán provistas de obturadores de cierre hermético

• TÍTULO 4: DE LA ARQUITECTURA – CAPITULO 14: ESTABLECIMIENTOS INDUSTRIALES O DE BODEGAJE

Artículo 4.14.11. Los locales de trabajo deben tener puertas de salida que abran hacia el exterior, en número suficiente para permitir su fácil evacuación.

Requisitos Normados

A continuación se presenta un listado de normas chilenas relacionadas, si usted desea conocer el alcance de cada una de ellas puede hacer click sobre el nombre y se desplegará una breve descripción.

- [NCh345/1: Cerraduras para puertas - Parte 1: Terminología y clasificación](#)
- [NCh345/2: Cerraduras para puertas - Parte 2: Requisitos generales](#)
- [NCh345/3: Cerraduras para puertas - Parte 3: Ensayos para cerraduras de plomo](#)
- [NCh345/4: Cerraduras para puertas - Parte 4: Ensayos para cerraduras de sobreponer](#)
- [NCh345/5: Cerraduras para puertas - Parte 5: Ensayos para cerraduras de embutir](#)
- [NCh935/1: Prevención de incendio en edificios - Ensayo de resistencia al fuego - Parte 1: Elementos de construcción en general](#)
- [NCh935/2: Prevención de incendios en edificios. Ensayo de resistencia al fuego- Parte 2: Puertas y otros elementos de cierre](#)
- [NCh1914/1: Prevención de incendios en edificios - Ensayo de reacción al fuego - Parte 1: Determinación de la no combustibilidad de materiales de construcción](#)
- [NCh1914/2: Prevención de incendio en edificios - Ensayo de reacción al fuego - Parte 2: Determinación del calor de combustión de materiales en general.](#)

Requisitos Relevantes

A continuación se presenta documentación técnica y normativa extranjera relacionada con Cerraduras y Quincallerías:

Normativa Extranjera

- NMX-Q-020-1978: Cerraduras para puertas de entradas e intercomunicación.
- NMX-H-070-1981: Industrias diversas - Cerraduras para muebles.
- UNE-EN 179/A1/AC:2003: Herrajes para la edificación. Dispositivos de emergencia accionados por una manilla o un pulsador para salidas de socorro. Requisitos y métodos de ensayo.
- UNE-EN 1125/A1/AC:2003: Herrajes para la

edificación. Dispositivos antipánico para salidas de emergencia activados por una barra horizontal. Requisitos y métodos de ensayo.

- UNE-EN 1154:2003/AC:2006: Herrajes para la edificación. Dispositivos de cierre, controlado de puertas. Requisitos y métodos de ensayo.
- UNE-EN 1155:2003/AC:2006: Herrajes para la edificación. Dispositivos de retención electromagnética para puertas batientes. Requisitos y métodos de ensayo.
- UNE-EN 1158:2003/AC:2006: Herrajes para la edificación. Dispositivos de coordinación de puertas. Requisitos y métodos de ensayo.
- UNE 1303: Norma UNE, Herrajes para Obra, Cilindros para cerraduras. Requisitos y métodos de prueba.
- UNE EN 1906-2002: Norma UNE-EN, de abril del 2002, para herrajes, manivelas y pomos. Métodos de ensayo y requisitos para los herrajes para la edificación, manivelas y pomos para puertas.
- UNE-EN 1935:2002: Herrajes para la edificación. Bisagras de un solo eje. Requisitos y métodos de ensayo.
- UNE EN 12209:2004: Herrajes para edificación. Cerraduras y pestillos. Cerraduras, pestillos y cerraderos mecánicos. Requisitos y métodos de ensayo.
- UNE 56877:2000: Hojas de puerta. Medición de las dimensiones del bastidor y refuerzo de la cerradura.
- UNE 85401:1990: Norma UNE, de junio de 1990, para cerraduras de sobreponer. Definiciones esquemas, funciones y correcta aplicación de las cerraduras de sobreponer.
- UNE 85402:1990: Norma UNE, de junio de 1990, para cerraduras de sobreponer. Ensayos. Ensayos mecánicos de funcionamiento y resistencia de las cerraduras según UNE 85401.
- UNE 85412:2000: Norma UNE, de abril del 2000, para cerraduras de embutir. Especificaciones generales y dimensionales de las cerraduras de embutir verticales.
- UNE 85413:2000: Norma UNE, de diciembre del 2000, cerraduras de embutir y sobreponer. Esta norma fija las especificaciones generales y dimensionales de las cerraduras de embutir y sobreponer.
- UNE 97320:1989: Norma UNE, de diciembre de 1989, para cerraduras de embutir. Definiciones esquemas, funciones y correcta aplicación de las cerraduras de embutir y es aplicable para puertas (de madera y/o metálicas) correderas y cancelas pivotantes.
- UNE 97321:1989: Norma UNE, de junio de 1989, para cerraduras de embutir. Ensayos. Ensayos mecánicos de funcionamiento y resistencia de las cerraduras según norma UNE 97320.
- DIN 18250: Cerraduras de Embutir para Cierres Cortafuegos.

- DIN 18250-1: Norma DIN, parte 1, para cerraduras de embutir para cierres cortafuegos. Cierres de un resbalón.
- DIN 18250- 2: Norma DIN, parte 2, para cerraduras de embutir para cierres cortafuegos. Cierres de triple resbalón.
- DIN 18251: Norma DIN, para cerraduras de embutir para puertas.
- DIN 18273: Norma DIN, Herrajes para Obra, Juegos de picaportes para cortafuegos y puertas protectoras contra humos.

Publicaciones Técnicas

- [Manual de tolerancias para Edificaciones, Corporación de Desarrollo Tecnológico \(CDT\) de la CChC.](#)
- [Manual “La Construcción de Viviendas en Madera”, Unidad 22: Terminaciones- Puertas y Ventanas, Corporación Chilena de la Madera \(CORMA\).](#)
- [CTE 30-10-03 Código Técnico de la Edificación” Propuesta del Real Decreto de Aprobación 30 de Octubre del 2003, España.](#)
- [Accesibilidad Guía Técnica de la accesibilidad en la edificación. Dirección General de la vivienda, la arquitectura y el urbanismo 2001, España.](#)
- [Cierra Puertas RF Contestación del Min. de Fomento a la pregunta: ¿Qué tipo de dispositivo debe hacer posible el cierre automático de las puertas resistentes al fuego?. Ministerio de Fomento, 17 de septiembre del 2004, España.](#)



2. Fichas técnicas de productos

www.registrocdt.cl

2. QUINCALLERÍAS, CERRADURAS Y ACCESORIOS

2.1. Cerraduras de Embutir para Puertas - SCANAVINI



Dirección: Avda. Almirante Blanco Encalada N° 2545 - Santiago - Chile

Fono: (56-2) 829 0100
Web: www.scanavini.cl
Contacto: SCANAVINI - info@scanavini.cl



01 Descripción

SCANAVINI; presenta al mercado su línea de cerraduras de sobreponer (mecánicas y eléctricas) de diseños variados y vanguardistas con las exigentes normas que hoy en día regulan el rubro.

Las cerraduras SCANAVINI son desarrolladas de acuerdo a la norma Chilena NCh 345 Of. 2001, basada en exigentes normas internacionales como la UNE 97-310-1987, UNE 97-320-1988, UNE 85-401-1990, ANSI/BHMA A156.2-1996 y ANSI/BHMA A156.18-2000.

Desde 1950, Industria Metalúrgica SCANAVINI S.A., ha estado presente en la fabricación y comercialización de cerraduras, orientando todos los esfuerzos para mejorar constantemente la calidad y el diseño de sus productos y así satisfacer las necesidades y expectativas de los clientes. Actualmente, Industria Metalúrgica SCANAVINI S.A., se proyecta como una empresa líder en el mercado nacional incorporando, al concepto de calidad, tecnología e innovación, lo que le ha permitido introducir sus productos en países como: Argentina, Ecuador, Perú y Bolivia.



02 Aplicación

Descripción de Actividad
TERMINACIONES - PUERTAS - Exteriores
TERMINACIONES - PUERTAS - Interiores corrientes
TERMINACIONES - CERRAJERÍA Y QUICALLERÍA PARA PUERTAS - Cerraduras

03 Información Técnica

Modelos o tipos

TIPOS DE CERRADURAS			
ART 1080	ART 1084	ART 1070	ART 1074
ART 1090	ART 1094	ART 4170	ART 1040 - 1050
ART 1044 - 1054	ART 1046 - 1056	ART 1280	ART 1284

Modelos de manillas para las cerraduras de embutir

MANILLAS SERIE 914 MANILLAS Y PLACAS BRONCE SÓLIDO, SATINADO, PARA CERRADURAS DE EMBUTIR			
ART 914 BSL/BSL	ART 914 BSM/BSE	ART 914 BSC/BSC	ART 914 BSP/BSPP
MANILLAS SERIE 935 LÍNEA DE MANILLAS NEGRO COLONIAL PARA CERRADURAS DE EMBUTIR			
ART 935 ZKL/ZKL	ART 935 ZKM/ZKE	ART 935 ZKC/ZKC	ART 935 ZKP/ZKP
MANILLAS SERIE 950 MANILLAS Y PLACAS, BRONCE SÓLIDO, PULIDO, PARA CERRADURAS DE EMBUTIR			
ART 950 BPM/BPE	ART 950 BPP/BPP	ART 950 BPC/BPC	ART 950 BPL/BPL
MANILLAS SERIE 960 MANILLAS ACERO INOXIDABLE PARA CERRADURAS DE EMBUTIR: RECTA: L; CURVA: U			
ART 960 L-AIM/AIE	ART 960 U-AIC/AIC	ART 960 L-AIL/AIL	ART 960 U-AIP/AIP

Condiciones recomendadas de Instalación y Mantenimiento del producto

Desde octubre del 2002 SCANAVINI opera bajo el sistema de certificación marca de conformidad (modelo ISO CASCO #5) certificado por la empresa CESMEC Ltda.

Nuestros productos cumplen con las normas de calidad emitidas por el Instituto Nacional de Normalización INN (serie NCh 345 Of. 2001).

Junto con lo anterior, SCANAVINI como primer paso hacia la calidad total, ha obtenido la certificación de su sistema de gestión de calidad, bajo la Norma internacional ISO 9001:2000.

Cerraduras de embutir: Cumplen con la Norma Chilena NCh 345/5 en su Grado 1: 100.000 ciclos.



Todas las piezas están protegidas por un tratamiento de zincopasivado o revestimiento de pintura en polvo electrostática.

04 Manipulación e Instalación

Características cuantitativas y/o cualitativas

Recomendaciones de Instalación
Cuidados de las Cerraduras

Manuales de uso, Catálogos y Documentos

NOMBRE DOCUMENTO	ARCHIVO ADOBE READER	DESCARGA ZIP
Certificado ISO	-	
Certificado CESMEC		

05 Información Comercial





Presentación del producto





- Amaestramientos a pedido.
- Acabados: bronce satinado, bronce envejecido, bronce pulido, acero inoxidable, acero zincado y esmaltado negro colonial.

Tipos de Cerraduras





MODELOS	CARACTERÍSTICAS	IMAGEN
ART. 1080	3 llaves. Cilindros en ambos lados. Cerrojo de dos pitones. Uso: entrada	
ART. 1084	3 llaves. Cilindro exterior, seguro interior. Cerrojo de 2 pitones. Uso: entrada.	
ART. 1070	3 llaves. Cilindros en ambos lados. Cerrojo de dos pitones. Uso: seguridad.	
ART. 1074	3 llaves. Cilindro exterior, seguro interior. Cerrojo de 2 pitones Uso: seguridad.	
ART. 1090	3 llaves. Cilindros en ambos lados. Cerrojo de doble enganche. Uso: corredera, seguridad.	
ART. 1094	3 llaves. Cilindro exterior, seguro interior. Cerrojo de doble enganche. Uso: corredera, seguridad.	
ART. 4170	3 llaves. Cilindros en ambos lados. Cerrojo de dos pitones. Uso: seguridad.	
ART. 1040 - 1050	1 llave. Llave en ambos lados. Cerrojo de dos pitones. Uso: dormitorio, closet.	
ART. 1044 - 1054	Seguro en el interior para accionar el cerrojo. Ranura para abrir desde el exterior en emergencias. Cerrojo de dos pitones. Uso: baño, dormitorio.	
ART. 1046 - 1056	Sólo picaporte. Uso: simple paso, especial dormitorio de niños.	
ART. 1280	3 llaves. Cilindros en ambos lados. Cerrojo de dos pitones. Uso: entrada.	
ART. 1284	3 llaves. Cilindro exterior, seguro interior. Cerrojo de 2 pitones. Uso: entrada.	

Modelos de manillas para las cerraduras de embutir

MANILLAS SERIE 914 MANILLAS Y PLACAS BRONCE SÓLIDO, SATINADO, PARA CERRADURAS DE EMBUTIR		
MODELOS	CARACTERÍSTICAS	IMAGEN
ART. 914 BSL/BSL	Para cerraduras ART. 1050 o 1040- Usos: Dormitorio, closet.	
ART. 914 BSM/BSE	Para cerraduras ART. 1054 o 1044. Usos: Dormitorios, baños.	
ART. 914 BSC/BSC	Para cerraduras ART. 1080. Uso: Entrada.	
ART. 914 BSP/BSP	Usos: Simple paso especial dormitorio niños.	

MANILLAS SERIE 935 LÍNEA DE MANILLAS NEGRO COLONIAL PARA CERRADURAS DE EMBUTIR		
MODELOS	CARACTERÍSTICAS	IMAGEN
ART. 935 ZKL/ZKL	Usos: Dormitorio o puertas de interior.	
ART. 935 ZKM/ZKE	Para cerraduras ART. 1044. Usos: Dormitorios, baños.	
ART. 935 ZKC/ZKC	Para cerraduras ART. 1080. Uso: Entrada.	
ART. 935 ZKP/ZKP	Para cerraduras ART. 1046. Usos: Simple paso especial dormitorio niños.	

MANILLAS SERIE 950 LÍNEA DE MANILLAS NEGRO COLONIAL PARA CERRADURAS DE EMBUTIR		
MODELOS	CARACTERÍSTICAS	IMAGEN
ART. 950 BPM/BPE	Para cerraduras ART. 1044. Usos: Dormitorio, baño.	
ART. 950 BPP/BPP	Para cerraduras ART. 1046. Usos: Simple paso especial dormitorio niños.	
ART. 950 BPC/BPC	Para cerraduras ART. 1080. Uso: Entrada.	
ART. 950 BPL/BPL	Para cerraduras ART. 1040. Usos: Dormitorio, closet.	

MANILLAS SERIE 960 MANILLAS ACERO INOXIDABLE PARA CERRADURAS DE EMBUTIR: RECTA: L CURVA: U		
MODELOS	CARACTERÍSTICAS	IMAGEN
ART. 960 L-AIM/AIE	Para cerraduras ART. 1044. Usos: Dormitorio, baño.	
ART. 960 U-AIC/AIC	Para cerraduras ART. 1080. Usos: Entrada.	
ART. 960 L-AIL/AIL	Para cerraduras ART. 1040. Uso: Dormitorio, closet.	
ART. 960 U-AIP/AIP	Para cerraduras ART. 1046. Usos: Simple paso especial dormitorio niños.	

Para conocer los Puntos de venta y Distribución de estos productos, por favor contáctenos al teléfono (56-2) 829 0100 o bien al e-mail info@scanavini.cl.

2. QUINCALLERÍAS, CERRADURAS Y ACCESORIOS

2.2. Cerraduras de Sobreponer para Puertas - SCANAVINI



Dirección: Avda. Almirante Blanco Encalada N° 2545 - Santiago - Chile

Fono: (56-2) 829 0100

Web: www.scanavini.cl

Contacto: SCANAVINI - info@scanavini.cl



01 Descripción

SCANAVINI; presenta al mercado su línea de cerraduras de sobreponer (mecánicas y eléctricas) de diseños variados y vanguardistas con las exigentes normas que hoy en día regulan el rubro.

Las cerraduras SCANAVINI son desarrolladas de acuerdo a la norma Chilena NCh 345 Of. 2001, basada en exigentes normas internacionales como la UNE 97-310-1987, UNE 97-320-1988, UNE 85-401-1990, ANSI/BHMA A156.2-1996 y ANSI/BHMA A156.18-2000.

Desde 1950, Industria Metalúrgica SCANAVINI S.A., ha estado presente en la fabricación y comercialización de cerraduras, orientando todos los esfuerzos para mejorar constantemente la calidad y el diseño de sus productos y así satisfacer las necesidades y expectativas de los clientes. Actualmente, Industria Metalúrgica SCANAVINI S.A., se proyecta como una empresa líder en el mercado nacional incorporando, al concepto de calidad, tecnología e innovación, lo que le ha permitido introducir sus productos en países como: Argentina, Ecuador, Perú y Bolivia.



02 Aplicación

Descripción de Actividad
TERMINACIONES - PUERTAS - Exteriores
TERMINACIONES - PUERTAS - Interiores corrientes
TERMINACIONES - CERRAJERÍA Y QUICALLERÍA PARA PUERTAS - Cerraduras

03 Información Técnica

Modelos o tipos



Características cuantitativas y/o cualitativas

Desde octubre del 2002 SCANAVINI opera bajo el sistema de certificación marca de conformidad (modelo ISO CASCO #5) certificado por la empresa CESMEC Ltda.

Nuestros productos cumplen con las normas de calidad emitidas por el Instituto Nacional de Normalización INN (serie NCh 345 of. 2001).

Junto con lo anterior, SCANAVINI como primer paso hacia la calidad total, ha obtenido la certificación de su sistema de gestión de calidad, bajo la Norma internacional ISO 9001: 2000.

Cerraduras de sobreponer mecánicas y eléctricas

Cumplen con la norma chilena NCh 345/4 en su Grado 1: 100.000 ciclos.



Todas las piezas están protegidas por un tratamiento zinc-pasivado o revestimiento de pintura en polvo electrostática

04 Manipulación e Instalación

Condiciones recomendadas de Instalación y Mantenimiento del producto

[Recomendaciones de Instalación](#)
[Cuidados de las Cerraduras](#)

Manuales de uso, Catálogos y Documentos

NOMBRE DOCUMENTO	ARCHIVO ADOBE READER	DESCARGA ZIP
Certificado ISO	-	
Certificado CESMEC		

05 Información Comercial

Presentación del producto

Cerraduras de sobreponer mecánicas y eléctricas:

- Picaporte reversible.
- Amaestramientos a pedido.
- 3 llaves.

Cerraduras de Sobreponer Eléctricas

MODELOS	CARACTERÍSTICAS	IMAGEN
ART 1004	<ul style="list-style-type: none"> • Seguro interior. • Cilindro incorporado exterior para puertas de 30 a 50 mm de espesor. • Ambos pueden accionar o bloquear el picaporte. Acabado: esmaltado café. Usos: mamparas, bodegass	
ART 2001	Cilindro ambos lados, picaporte y cerrojo de dos pitones. Versiones: <ul style="list-style-type: none"> • Cilindro exterior separado para puertas de 30 a 45 mm de espesor. • Cilindro en tubo para puertas de 30 a 45 mm de espesor. Acabados: esmaltado beige o negro. Usos: entrada, rejas.	

ART 2070	Cilindro ambos lados, cerrojo de tres pitones. Versiones: <ul style="list-style-type: none"> • Cilindro exterior separado para puertas de 30 a 45 mm de espesor. • Cilindro exterior incorporado para puertas de 30 a 50 mm de espesor. • Cilindro exterior en tubo para puertas de 30 mm de espesor. Acabados: esmaltado café o negro. Usos: seguridad.	
ART 2074	<ul style="list-style-type: none"> • Seguro interior para accionar el cerrojo. • Cerrojo de tres pitones. • Cilindro exterior incorporado para puertas de 30 a 50 mm de espesor. Acabado: esmaltado café. Uso: seguridad.	
ART 2002	Cilindro ambos lados, picaporte y cerrojo de dos pitones. Versiones: <ul style="list-style-type: none"> • Cilindro exterior separado para puertas de 30 a 45 mm de espesor. • Cilindro exterior en tubo para puertas de 30 mm de espesor. • Cilindro exterior incorporado para puerta de 30 a 50 mm de espesor. Acabados: esmaltado café o negro. Usos: entrada, rejas.	
ART 2004	Seguro interior. Versiones: <ul style="list-style-type: none"> • Cilindro exterior separado para puertas de 30 a 45 mm de espesor. • Cilindro exterior incorporado para puertas de 30 a 50 mm de espesor. Acabado: esmalte café. Usos: entrada bodega.	
ART 2090	Cilindros de ambos lados, cerrojo de doble enganche. Versiones: <ul style="list-style-type: none"> • Cilindro exterior separado para puertas de 30 a 45 mm de espesor. • Cilindro exterior en tubo para puertas de 30 mm de espesor. • Cilindro exterior incorporado para puertas de 30 a 50 mm de espesor. Acabados: esmaltado café o negro. Usos: corredera, seguridad.	
ART 2094	Seguro interior, cerrojo de doble enganche. Versiones: <ul style="list-style-type: none"> • Cilindro exterior separado para puertas de 30 a 40 mm de espesor. • Cilindro exterior incorporado para puertas de 30 a 50 mm de espesor. Acabado: esmalte café. Usos: corredera, seguridad.	

Cerraduras de Sobreponer Mecánicas

MODELOS	CARACTERÍSTICAS	IMAGEN
ART 2050 (para puertas que abren hacia el interior)	Cilindro en ambos lados. Opera girando la llave o a distancia mediante impulso eléctrico. Versiones: <ul style="list-style-type: none"> • Cilindro exterior incorporado para puertas de 30 a 50 mm de espesor. • Cilindro en tubo para puertas de 30 mm de espesor. Acabados: esmaltado café o negro.	
ART 510	<ul style="list-style-type: none"> • Transformador con fusible incorporado para cerradura eléctrica. • Entrada: 220 V, ca. • Salida: 16 V, ca. • Potencia: 10 VA. • Precaución: no instalar a la intemperie. 	
ART 2055 (para puertas que abren hacia el exterior)	Cilindro en ambos lados. Opera girando la llave o a distancia mediante impulso eléctrico. Versiones: <ul style="list-style-type: none"> • Cilindro exterior incorporado para puertas de 30 a 50 mm de espesor. • Cilindro en tubo para puertas de 30 mm de espesor. Acabados: esmaltado café o negro.	

Para conocer los Puntos de venta y Distribución de estos productos, por favor contáctenos al teléfono (56-2) 829 0100 o bien al e-mail info@scanavini.cl

2. QUINCALLERÍAS, CERRADURAS Y ACCESORIOS

2.3. Cerraduras Tubulares para Puertas - SCANAVINI



Dirección: Avda. Almirante Blanco Encalada N° 2545 - Santiago - Chile

Fono: (56-2) 829 0100

Web: www.scanavini.cl

Contacto: SCANAVINI - info@scanavini.cl



01 Descripción

SCANAVINI; presenta al mercado su línea de cerraduras de sobreponer (mecánicas y eléctricas) de diseños variados y vanguardistas con las exigentes normas que hoy en día regulan el rubro.

Las cerraduras SCANAVINI son desarrolladas de acuerdo a la norma Chilena NCh 345 Of. 2001, basada en exigentes normas internacionales como la UNE 97-310-1987, UNE 97-320-1988, UNE 85-401-1990, ANSI/BHMA A156.2-1996 y ANSI/BHMA A156.18-2000.

Desde 1950, Industria Metalúrgica SCANAVINI S.A., ha estado presente en la fabricación y comercialización de cerraduras, orientando todos los esfuerzos para mejorar constantemente la calidad y el diseño de sus productos y así satisfacer las necesidades y expectativas de los clientes. Actualmente, Industria Metalúrgica SCANAVINI S.A., se proyecta como una empresa líder en el mercado nacional incorporando, al concepto de calidad, tecnología e innovación, lo que le ha permitido introducir sus productos en países como: Argentina, Ecuador, Perú y Bolivia.



02 Aplicación

Descripción de Actividad

TERMINACIONES - PUERTAS - Exteriores

TERMINACIONES - PUERTAS - Interiores corrientes

TERMINACIONES - CERRAJERÍA Y QUICALLERÍA PARA PUERTAS - Cerraduras

03 Información Técnica

Modelos o tipos

MODELOS DE CERRADURAS DE POMO



CERRADURAS DE POMO SERIE 4000



CERRADURAS DE POMO SERIE 5000



CERRADURAS DE POMO SERIE 6000



CERRADURAS DE POMO SERIE 7000

Características cuantitativas y/o cualitativas

Desde octubre del 2002 SCANAVINI opera bajo el sistema de certificación marca de conformidad (modelo ISO CASCO #5) certificado por la empresa CESMEC Ltda.

Nuestros productos cumplen con las normas de calidad emitidas por el Instituto Nacional de Normalización INN (serie NCh 345 Of. 2001)

Junto con lo anterior, SCANAVINI como primer paso hacia la calidad total, ha obtenido la certificación de su sistema de gestión de calidad, bajo la Norma internacional ISO 9001 : 2000.

Cerraduras de pomo serie 4000 - 5000 - 6000 - 7000

Cumplen con la norma chilena NCh 345/3 en su Grado 1: 400.000 ciclos.

Todas las piezas están protegidas por un tratamiento zinc-pasivado o revestimiento de pintura en polvo electrostática.

Vea la ficha completa en registrocdt.cl

04 Manipulación e Instalación

Condiciones recomendadas de Instalación y Mantenimiento del producto

Recomendaciones de Instalación Cuidados de las Cerraduras

Manuales de uso, Catálogos y Documentos







NOMBRE DOCUMENTO	ARCHIVO ADOBE READER	DESCARGA ZIP
Certificado ISO	-	
Certificado CESMEC		

05 Información Comercial

Presentación del producto





Cerraduras de pomo serie 4000



- Amaestramientos a pedido.
- Acabados: bronce satinado, bronce envejecido, acero inoxidable . (ver esquema)

MODELOS	CARACTERÍSTICAS	IMAGEN
ART 4180	3 llaves. Versiones: • Sólo pomo libre interior. • Pomo libre interior, exterior fijo. • Ambos pomos libres. Uso: entrada.	
ART 4040	3 llaves. Cilindro exterior. Seguro interior. Los pomos quedan fijos al echar llave o girar el seguro interior. Usos: oficina, dormitorio.	
ART. 4041	3 llaves. Cilindro en ambos pomos. Los pomos quedan fijos al echar llave. Usos: entrada, loggia, cocina y patio.	
ART 4042	3 llaves. Cilindro en el pomo. El pomo queda fijo al echar llave. Seguro interior de emergencia. Usos: closet.	
ART 4043	3 llaves. Cilindro exterior en pomo fijo. Pomo libre interior. Usos: Entrada.	
ART 4044	Seguro interior. Ranura para abrir desde el exterior en emergencias. Pomos se fijan al girar el seguro. Usos: baño, dormitorio.	
ART 4046	Ambos pomos libres. Usos: simple paso, especial para dormitorios de niños.	

Cerraduras de pomo serie 5000









- Amaestramientos a pedido.
- Acabados: bronce satinado, bronce envejecido, acero inoxidable . (ver esquema)

MODELOS	CARACTERÍSTICAS	IMAGEN
ART. 5180	3 llaves. Versiones: • Sólo pomo libre interior. • Pomo libre interior, exterior fijo. • Ambos pomos libres. Uso: entrada.	
ART 5040	3 llaves. Cilindro exterior. Seguro interior. Los pomos quedan fijos al echar llave o girar el seguro interior. Usos: oficina, dormitorio.	
ART. 5041	3 llaves. Cilindro en ambos pomos. Los pomos quedan fijos al echar llave. Usos: entrada, loggia, cocina y patio.	
ART 5042	3 llaves. Cilindro en el pomo. El pomo queda fijo al echar llave. Seguro interior de emergencia. Usos: closet.	

ART 5043	3 llaves. Cilindro exterior en pomo fijo. Pomo libre interior. Usos: Entrada.	
ART 5044	Seguro interior. Ranurar para abrir desde el exterior en emergencias. Pomos se fijan al girar el seguro. Usos: baño, dormitorio.	
ART 5046	Ambos pomos libres. Usos: simple paso, especial para dormitorios de niños.	







Cerraduras de pomo serie 6000

- Amaestramientos a pedido
- Acabados: esmaltado negro colonial. (ver esquema)

MODELOS	CARACTERÍSTICAS	IMAGEN
ART. 6180	3 llaves. Versiones: • Sólo pomo libre interior. • Pomo libre interior, exterior fijo. • Ambos pomos libres. Uso: entrada.	
ART 6040	3 llaves. Cilindro exterior. Seguro interior. Los pomos quedan fijos al echar llave o girar el seguro interior. Usos: oficina, dormitorio.	
ART. 6041	3 llaves. Cilindro en ambos pomos. Los pomos quedan fijos al echar llave. Usos: entrada, loggia, cocina y patio.	
ART 6042	3 llaves. Cilindro en el pomo. El pomo queda fijo al echar llave. Seguro interior de emergencia. Usos: closet.	
ART 6043	3 llaves. Cilindro exterior en pomo fijo. Pomo libre interior. Usos: Entrada.	
ART 6044	Seguro interior. Ranurar para abrir desde el exterior en emergencias. Pomos se fijan al girar el seguro. Usos: baño, dormitorio.	
ART 6046	Ambos pomos libres. Usos: simple paso, especial para dormitorios de niños.	
ART 6170	3 llaves. Sólo cerrojo. Cilindro en ambos lados. Usos: entrada, seguridad.	

Cerraduras de pomo serie 7000

- Amaestramientos a pedido.
- Acabados: bronce envejecido . (ver esquema)

MODELOS	CARACTERÍSTICAS	IMAGEN
ART. 7180	3 llaves. Versiones: • • Sólo pomo libre interior. • • Pomo libre interior, exterior fijo. • • Ambos pomos libres. Uso: entrada.	
ART 7040	3 llaves. Cilindro exterior. Seguro interior. Los pomos quedan fijos al echar llave o girar el seguro interior. Usos: oficina, dormitorio.	
ART 7042	3 llaves. Cilindro en el pomo. El pomo queda fijo al echar llave. Seguro interior de emergencia. Usos: closet.	
ART 7043	3 llaves. Cilindro exterior en pomo fijo. Pomo libre interior. Usos: Entrada.	
ART 7044	Seguro interior. Ranurar para abrir desde el exterior en emergencias. Pomos se fijan al girar el seguro interior. Usos: baño, dormitorio.	
ART 7046	Ambos pomos libres. Usos: simple paso, especial para dormitorios de niños.	

Para conocer los Puntos de venta y Distribución de estos productos, por favor contáctenos al teléfono (56-2) 829 0100 o bien al e-mail info@scanavini.cl

2. QUINCALLERÍAS, CERRADURAS Y ACCESORIOS

2.4. Accesos Automáticos - G-U BKS



Dirección: Patricia Viñuela 335, Lampa - Santiago - Chile

Fono: (56-2) 797 1700, Fax: (56-2) 797 1710

Web: www.herrajes.cl

Contacto: Informaciones y Ventas - ventas@g-u.cl

01 Descripción

Desde el año 1903, los herrajes G-U BKS son conocidos por su seguridad, todo gracias a su imagen y calidad, adecuándose al avance en la funcionalidad técnica, gracias al conocimiento adquirido por años. El éxito se basa en la experiencia y el enfoque especializado hacia arquitectos, constructores y fabricantes de ventanas y puertas.

Por más de 100 años, G-U ha ofrecido al mercado una amplia gama de productos en herrajes para construcción y equipo de seguridad para puertas y ventanas. Siempre con ideas innovadoras, Gretsched-Unitas ofrece soluciones de alta tecnología en "Protección y Seguridad".



G-U BKS presenta al mercado nacional su línea de Puertas Automáticas Economaster. Los sistemas de puertas correderas G-U BKS ofrecen funcionalidad, rentabilidad y una seguridad apropiada para todos los tipos de instalación.

02 Aplicación

Descripción de Actividad

TERMINACIONES - PUERTAS - Exteriores.

TERMINACIONES - PUERTAS - Interiores corrientes.

03 Información Técnica

Usos Principales

El sistema de accionamiento G-U BKS EconoMaster - su solución económica para una automatización de alto standing. Las puertas correderas G-U BKS se utilizan en:

- Aeropuertos.
- Centros comerciales.
- Bancos y cajas de ahorro.
- Edificios públicos.
- Hospitales.
- Geriátricos y hogares para discapacitados.
- Zonas de seguridad.
- Una moderna solución para entradas.

Características cuantitativas y/o cualitativas del producto

CARACTERÍSTICAS TÉCNICAS Y DE FUNCIONAMIENTO

Voltaje	230 V AC
Frecuencia	50 Hz
Consumo de Potencia	50 VA
Fusible	6,3 A secundario
Voltaje de control	24 V DC
Velocidad	Máx. 0,7 m/s
Tiempo retención apertura	0 - 60 s
Temperatura Ambiente	Sólo para espacios secos, -15°C - +50°C

Normas y Estándares de Calidad que satisface

La calidad es un factor importante, en el éxito a nivel mundial que han tenido los herrajes desarrollados por G-U, los cuales a través de sus certificaciones, y de acuerdo a las exigentes normas de seguridad y calidad europeas, ha ido aplicando nuevas tecnologías, en la fabricación de sus productos, como ha sido también la incorporación del tratamiento de superficie FerGUard, que protege cada una de las piezas, ante la acción corrosiva del tiempo, pudiendo ser instalados en cualquier área geográfica del mundo.

La Asociación Técnica de Supervisión (TÜV) certifica la conformidad con DIN 18650. La manufactura de estos productos es de acuerdo a los estándares BGR 232, DIN EN 60335-1 2005, DIN EN 18650-1:2005 y DIN EN 18650-2:2005.

NOMBRE DOCUMENTO	ARCHIVO ADOBE READER	DESCARGA ZIP
Certificado FerGuard Tratamiento de Superficies en Herrajes		
FerGuard Tratamiento de Superficies en Herrajes		
Testeo y Declaración de Conformidad		
Certificado TÜV		

Ventajas con respecto a similares o sustitutos

- Las puertas correderas G-U BKS proporcionan accesos fáciles para el usuario y un gran ahorro energético. El manejo es claro y sencillo. El sistema de accionamiento EconoMaster representa una nueva generación de accionamientos económicos de apertura de puertas correderas.

- La alta potencia combinada con una mecánica muy experimentada, marca la diferencia con otros accionamientos de bajo costo!
- El uso de grandes rodillos garantiza una marcha silenciosa y una larga vida. Hasta las puertas grandes con pesos de hasta 80 Kg. cada hoja se abren rápida y silenciosamente.
- La mínima altura del accionamiento de 130 mm así como la aplicación de un perfil de marco esbelto confiere una apariencia elegante con alta funcionalidad para cada entrada.
- El sistema de accionamiento EconoMaster con su concepto de dimensiones reducidas se adapta a cualquier tipo de arquitectura.
- Los parámetros de explotación de servicio indicados pueden ajustarse fácil y rápidamente con gran precisión.
- Debido a su rapidez y marcha silenciosa así como a su fácil montaje, el EconoMaster resulta un producto interesante para fabricantes y usuarios.

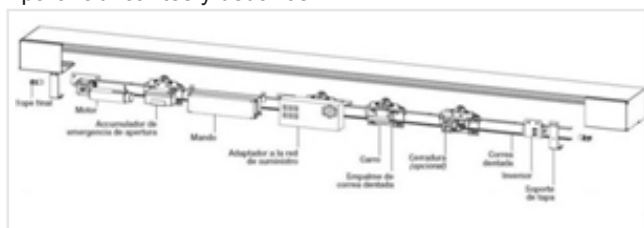

04 Manipulación e Instalación

Condiciones recomendadas de Instalación del producto

- Nivel
- Taladro
- Brocas
- Metro
- Allen en "T" de M2.5/M3/M4/M5/M6
- Llave fija M6/M8/M10/M13
- Destornillador estrella
- Destornillador cableado eléctrico
- Tornillos auto-roscantes M8
- Cable eléctrico de potencia (220V)
- Cable eléctrico 4x0'25mm²
- Cable eléctrico 5x0'25mm²
- Regleta eléctrica
- Cable pasacables
- Canaleta
- Tester

Preparación de instalación

Por favor, observar normativa nacional para puertas automáticas y responsabilidad eléctrica.

- Ver puerta corredera desde el lado donde se monta el mecanismo.
- Chequear las características de construcción para:
 - Esquinas no estándar.
 - Nivelado de superficie de instalación y de suelo.
 - Fuerza suficiente de soporte.
 - Sistema de fijación.
- Elegir el sistema de fijación según la regulación técnica general (p.ej., para perfiles de aluminio, cemento, madera).
- Comprobar si el mecanismo y los componentes disponibles cumplen los requisitos de instalación en obra.
- Comprobar la lista de componentes para asegurar correctas medidas y estado.
- Determinar la altura de montaje correcta para las dimensiones de la instalación y el centro de la puerta.

Recomendaciones de Instalación

Para conocer los requerimientos y procesos de Instalación recomendados por el fabricante, por favor visite el siguiente Manual de Instalación del producto:

NOMBRE DOCUMENTO	DESCARGA ZIP
Manual de Instalación Puertas Automáticas EconoMaster (Comprimido en 2 partes)	

Recomendaciones de Seguridad

- El montaje de los componentes debe realizarlo únicamente personal especializado autorizado.
- La puesta en marcha, mantenimiento y servicio deben realizarlo únicamente especialistas autorizados.
- Para la conexión del dispositivo debe haber una conexión de tierra en la obra.
- Si no hay conexión de tierra, la conexión debe asegurarse de acuerdo a directivas nacionales contra encendidos accidentales. La instalación debe realizarla personal especializado.
- Durante el trabajo de construcción, asegurar que la alimentación está desconectada.
- Debe estar protegido frente a encendido accidental. El corte de la construcción debe inspeccionarse.
- Si hay algún daño en las conexiones principales, el enchufe de corriente debe desconectarse. La conexión principal debe cambiarla un especialista.
- Durante cortes de corriente la construcción se alimenta de una batería.

05 Información Comercial

Presentación del producto

FORMATOS DE COMERCIALIZACIÓN		
Tipo de Accionamiento	1 hoja	2 hojas
Ancho máx. útil de paso	1250 mm	2500 mm
Ancho mín. útil de paso	800 mm	1000 mm
Alto máx. útil de paso	2500 mm	2500 mm
Peso máx. de una hoja de puerta	80 kg/hoja	
Observaciones	Kit no incluye cristales	

Puntos de Venta y Distribución

Consulte nuestros puntos de venta y distribución directamente a través de nuestro sitio web www.g-u.cl, al e-mail ventas@g-u.cl o bien a los siguientes teléfonos:

Mesa Central	:(56-2) 797 1700
Herrajes para PVC	:(56-2) 797 1726
Herrajes para Aluminio/Madera	:(56-2) 797 1720
Herrajes para Vidrio	:(56-2) 797 1704
Departamento Técnico	:(56-2) 797 1704
Finanzas	:(56-2) 797 1703

DISTRIBUIDORES		
INVERHAUS S.A.	FERBRAS S.A.	CONSTRUTEKNIA LTDA.

Referencias de Obra

GALERÍA DE OBRAS NACIONALES		
KNDY MARKET	TEMPLO BAHAI	EDIFICIO TRANSOCEÁNICA
PROYECTOS INTERNACIONALES	Visitar Proyectos Internacionales desarrollados por G-U	

Para conocer los Puntos de venta y Distribución de estos productos, por favor contáctenos al teléfono (56-2) 797 1700 o bien al e-mail ventas@g-u.cl.

2. QUINCALLERÍAS, CERRADURAS Y ACCESORIOS

2.5. Accesorios para puertas - G-U BKS



Dirección: Patricia Viñuela 335, Lampa - Santiago - Chile

Fono: (56-2) 797 1700, Fax: (56-2) 797 1710
 Web: www.herrajes.cl
 Contacto: Informaciones y Ventas - ventas@g-u.cl

01 Descripción

Desde el año 1903, los herrajes G-U BKS son conocidos por su seguridad, todo gracias a su imagen y calidad, adecuándose al avance en la funcionalidad técnica, gracias al conocimiento adquirido por años. El éxito se basa en la experiencia y el enfoque especializado hacia arquitectos, constructores y fabricantes de ventanas y puertas.

Por más de 100 años, G-U ha ofrecido al mercado una amplia gama de productos en herrajes para construcción y equipo de seguridad para puertas y ventanas. Siempre con ideas innovadoras, G-U BKS ofrece soluciones de alta tecnología en "Protección y Seguridad".

G-U BKS presenta al mercado nacional su línea de Accesorios para Puertas, los que ofrecen funcionalidad, rentabilidad y una seguridad apropiada para todos los tipos de instalación.



02 Aplicación

Descripción de Actividad

TERMINACIONES - PUERTAS - Exteriores.
 TERMINACIONES - PUERTAS - Interiores corrientes.
 TERMINACIONES - PUERTAS - Interiores especiales.

03 Información Técnica

Modelos o Tipos y Características cuantitativas y/o cualitativas

DESCRIPCIÓN TÉCNICA



Nombre del producto : Roseta Redonda Para Cilindro Pz
 Descripción Técnica: Juego de 2 piezas (Incluye Perno de Fijación Chicago).
 Código Modelo
 Cod: L-23225-00-0-1 (Solo Terminación Inox)



Nombre del producto : Roseta Ovalada Para Cilindro Pz
 Descripción Técnica: Rosetas con fijación Oculta. (No incluye tornillos)
 El producto se vende por unidad.
 Código Modelo
 Cod: L-23224-02-0-1 (Terminación Mate).
 Cod: L-23224-02-0-1X (Terminación Inox).



Nombre del producto : Manilla Simple Paso Júpiter Inox
 Descripción Técnica: Fijación especial, que amarra la manilla a la cerradura, a través de 2 pernos que cruzan todo el espesor de la puerta.
 Código Modelo
 Cod: L-23580-00-0-1



Nombre del producto : Manilla Simple Paso Tubular Seguro
 Descripción Técnica: Acero Inox 70 con roseta Baño con seguro de Baño (Señal Ocupado/Desocupado).
 Código Modelo
 Código: L-23602-0T-0-8H



Nombre del producto : Manilla Simple Paso Tubular Recta Seguro
 Descripción Técnica: Acero Inox 70 con roseta Baño con seguro. (Con Señal de Ocupado/Desocupado).
 Código Modelo
 Código: L-23604-0T-0-8H



Nombre del producto : Manilla Simple Paso Tubular Recta Seguro
 Descripción Técnica: Acero Inox 70 con roseta Baño con seguro. (Con Señal de Ocupado/Desocupado).
 Código Modelo
 Cod: L-23604-0T-0-8H



Nombre del producto : Manilla Simple Paso Tubular Curva Interior Seguro
 Descripción Técnica: Acero Inox 70 con roseta Baño con seguro. (Señal Ocupado / Desocupado).
 Código Modelo
 Cod: L-23601-0T-0-8H



Nombre del producto : Guarnición Acceso Manilla Tirador Júpiter
 Descripción Técnica: (Look Inox).
 Código Modelo
 Cod: L-23756-05-R/L-1 Izquierdo/Derecho



Nombre del producto : Guarnición Baño Manilla Júpiter
 Descripción Técnica: (Look Inox) con señal de Ocupado.
 Código Modelo
 Cod: L-23756-0T-R/L-1 (Izquierda/Derecha)



Nombre del producto : Manilla Simple Paso Tubular Recta
 Descripción Técnica: Acero Inox 70 con roseta.
 Código Modelo
 Cod L-23604-00-0-8H



Nombre del producto : Manilla Simple Paso Tubular
 Descripción Técnica: Acero Inox 70 con roseta redonda.
 Código Modelo
 Cod: L-23602-00-0-8H



Nombre del producto : Manilla Simple Paso Tubular Curva Interior
 Descripción Técnica: Acero Inox 70 con roseta.
 Código Modelo
 Cod: L-23601-00-0-8H



Nombre del producto : Barra Antipánico De Presión Para 2 Hojas
 Descripción Técnica: Barra Antipánico Sobrepuesta de Presión para Puertas de 2 Hojas.
 Código Modelo



Nombre del producto : Barra Antipánico De Empuje Para 2 Hojas
 Descripción Técnica: Barra Antipánico De Empuje Para 2 Hojas.
 Código Modelo



Nombre del producto : Sellapolvo Automático
 Descripción Técnica: Sellapolvo automático se utilizan para puertas de madera, pvc y aluminio.
 Es un doble sello, oculto a la vista que aísla automáticamente del frío, polvo y ruido, con un sello de silicona de 13mm, al momento de cerrar su puerta
 Dimensiones: 28,3 mm (alto) x 15,6 mm (ancho) x 800 mm (largo) (Dimensionable hasta 700 mm)
 Código Modelo
 Cod: H-00125-08-0-0

	<p>Nombre del producto: <u>Manilla Exterior Para Antipánico</u> Descripción Técnica: Se utiliza idealmente, para dar acceso en caso de emergencia a equipos de rescate, desde el exterior. La presentación del producto sólo se encuentra en color negro. Código Modelo Manilla Exterior sin cilindro :Cód: B-7130-3000 Medio Cilindro 31mm:Cód: B-8900-0101</p>
	<p>Nombre del producto : <u>Barra Antipánico De Presión</u> Descripción Técnica: Barra Antipánico sobrepuesta "de presión", de fabricación alemana, con cerradura integrada, de fácil ensamble y operación, de 1170 mm (Ajustable). Ideal para puertas de emergencia, pánico y evacuación de incendios. Aprobado según norma europea EN 1125. La presentación de la barra es de color acero. Código Modelo Cod: B-7131-1105</p>
	<p>Nombre del producto: <u>Barra Antipánico De Empuje</u> Descripción Técnica: Barra Antipánico sobrepuesta "de empuje", de fabricación alemana, cubierta y brazos accionables en terminación color Negro. Para Puertas de 1 hoja. Es una cerradura integrada, de fácil ensamble y operación. Ideal para puertas de emergencia, pánico y evacuación de incendios. Aprobado según norma europea EN 1125. La presentación de la barra es de color acero y se pueden solicitar otros colores a pedido.</p>

04 Manipulación e Instalación

Instalación del producto

G-U presta asesoría técnica a sus clientes, con el fin de transmitir sus nuevos sistemas de productos. El objetivo es entrenar a los clientes, en la correcta utilización del programa de herrajes, además de brindar soluciones que aseguren la calidad del producto, al usuario final.

Para consultas técnicas y solicitud de asesoría, por favor contáctenos directamente a:

E-mail : ventas@g-u.cl
 Departamento Técnico : (56-2) 797 1704

05 Información Comercial

Presentación del producto

<u>ROSETA REDONDA PARA CILINDRO PZ</u>	<u>ROSETA OVALADA PARA CILINDRO PZ</u>	<u>MANILLA SIMPLE PASO JÚPITER INOX</u>
		
<u>MANILLA SIMPLE PASO TUBULAR SEGURO</u>	<u>MANILLA SIMPLE PASO TUBULAR RECTA SEGURO</u>	<u>MANILLA SIMPLE PASO TUBULAR RECTA SEGURO</u>
		
<u>MANILLA SIMPLE PASO TUBULAR CURVA INTERIOR SEGURO</u>	<u>GUARNICIÓN ACCESO MANILLA TIRADOR JÚPITER</u>	<u>GUARNICIÓN BAÑO MANILLA JÚPITER</u>
		
<u>MANILLA SIMPLE PASO TUBULAR RECTA</u>	<u>MANILLA SIMPLE PASO TUBULAR</u>	<u>MANILLA SIMPLE PASO TUBULAR CURVA INTERIOR</u>
		

<u>BARRA ANTIPÁNICO DE PRESIÓN PARA 2 HOJAS</u>	<u>BARRA ANTIPÁNICO DE EMPUJE PARA 2 HOJAS</u>	<u>SELLAPOLVO AUTOMÁTICO</u>
		
<u>MANILLA EXTERIOR PARA ANTIPÁNICO</u>	<u>BARRA ANTIPÁNICO DE PRESIÓN</u>	<u>BARRA ANTIPÁNICO DE EMPUJE</u>
		
<u>SELLAPOLVO AUTOMÁTICO</u>	<u>CIERRAPUERTAS OTS 440</u>	<u>CIERRAPUERTAS OTS 320</u>
		
<u>CIERRAPUERTAS OTS 140</u>		
		

Puntos de Venta y Distribución

Consulte nuestros puntos de venta y distribución directamente a través de nuestro sitio web www.g-u.cl, al e-mail ventas@g-u.cl o bien a los siguientes teléfonos:

Mesa Central	:(56-2) 797 1700
Herrajes para PVC	:(56-2) 797 1726
Herrajes para Aluminio/Madera	:(56-2) 797 1720
Herrajes para Vidrio	:(56-2) 797 1704
Departamento Técnico	:(56-2) 797 1704
Finanzas	:(56-2) 797 1703

DISTRIBUIDORES		
<u>INVERHAUS S.A.</u>	<u>FERBRAS S.A.</u>	<u>CONSTRUTEKNIA LTDA.</u>

Para conocer los Puntos de venta y Distribución de estos productos, por favor contáctenos al teléfono (56-2) 797 1700 o bien al e-mail ventas@g-u.cl.

2. QUINCALLERÍAS, CERRADURAS Y ACCESORIOS

2.6. Cerraduras - G-U BKS

Dirección: Patricia Viñuela 335, Lampa - Santiago - Chile



Fono: (56-2) 797 1700, Fax: (56-2) 797 1710
Web: www.herrajes.cl
Contacto: Informaciones y Ventas - ventas@g-u.cl

01 Descripción

Desde el año 1903, los herrajes G-U BKS son conocidos por su seguridad, todo gracias a su imagen y calidad, adecuándose al avance en la funcionalidad técnica, gracias al conocimiento adquirido por años. El éxito se basa en la experiencia y el enfoque especializado hacia arquitectos, constructores y fabricantes de ventanas y puertas.

Por más de 100 años, G-U ha ofrecido al mercado una amplia gama de productos en herrajes para construcción y equipo de seguridad para puertas y ventanas. Siempre con ideas innovadoras, G-U ofrece soluciones de alta tecnología en "Protección y Seguridad".



G-U BKS presenta al mercado nacional su línea de Cerraduras. Los sistemas de Cerraduras G-U BKS ofrecen funcionalidad, rentabilidad y una seguridad apropiada para todos los tipos de instalación.

02 Aplicación

Descripción de Actividad

TERMINACIONES - PUERTAS - Exteriores

TERMINACIONES - PUERTAS - Interiores corrientes

TERMINACIONES - CERRAJERÍA Y QUICALLERÍA PARA PUERTAS - Cerraduras

03 Información Técnica

Modelos o Tipos y Características cuantitativas y/o cualitativas

DESCRIPCIÓN TÉCNICA



Nombre del producto : Cerradura de Baño Embutida
 • Cerradura de Baño embutida (Para Instalación de Seguro Interior).
 • Paletón y Resbalón elaborados en polímero de alta duración, que permite ser quebrado en caso de encierro o emergencia (sismo o incendio).
 • Para Puertas de Madera en General.
 Código Modelo
 Cod: 02150315 (Cerradura Puerta Izquierda)
 Cod: 02150316 (Cerradura Puerta Derecha)

	<p>Nombre del Producto: Cerradura Simple Paso Embutida Sin Cilindro</p> <ul style="list-style-type: none"> • Cerradura Embutida Simple Paso sin Cilindro • Cuadradillo de 8 mm • Pletina Cuadrada de 24 mm (Níquel-Plata) • Entrada de 55 mm • Para Perfiles de Madera y PVC. • Resbalón Reversible (Puertas Izquierdas o Derechas) • Fabricada en Alemania. <p>Código Modelo Cod: B 1307 0015</p>
	<p>Nombre del Producto: <u>Cerradura Multipunto Mr2</u></p> <ul style="list-style-type: none"> • Cerradura Multipunto de salida Progresiva en 3 puntos de Cierre. • Para Cilindros PZ (Eurocilindro) (Consulte nuestra página en Cilindros) • Eje de 92 mm entre Manilla y Cilindro • Largo de: 1850 mm <p>Código del Modelo Cod: 9-38461-01-R/L-8, Contrachapa Central Izq/Derecha Cod: 9-38463-01-0-8, Contrachapa Superior/Inferior</p>
	<p>Nombre del Producto: <u>Cierre Multipunto Automático</u></p> <ul style="list-style-type: none"> • Cerradura Multipunto con Activación Automática en 3 puntos de Cierre • Para Cilindros PZ (Consulte nuestra página en Cilindros) • Largo de: 1850 mm • Para Puertas de Madera, PVC, Aluminio <p>Código del Modelo Cod: 6-29041-31-0-1 (Entrada de 35 mm) Contrachapa Central Izq/Derecha: Cod: 9-38461-01-R/L-8 Contrachapa Superior/Inferior: Cod: 9-38463-01-0-</p>
	<p>Nombre del Producto: <u>Cerradura Embutida Simple 1314</u></p> <ul style="list-style-type: none"> • Cerradura para PVC, Aluminio y perfiles angostos en general. • Cerradura para cilindro PZ de 92 mm distancia. (Véase en Cilindros Serie H) • Entrada de 25 mm. • Escudo Frontal de 16 mm (Para perfiles angostos, con canal europea) • Resbalón Reversible. (Para Puertas Izquierdas o Derecha) • Carcasa en Acero Galvanizado. <p>Código del Modelo B 1314 0001 Cerradura Simple E 25 mm Pletina Acero Pulido B 1314 0011 Cerradura Simple E 25 mm Pletina Pintado Gris Níquel B 1314 0031 Cerradura Simple E 24mm Pletina Acero Pulido</p>
	<p>Nombre del producto: <u>Cerradura Embutida Simple 1300 Cod: B 1300 0001</u></p> <ul style="list-style-type: none"> • Cerradura para PVC, Aluminio y perfiles angostos en general. • Cerradura para cilindro PZ de 92 mm distancia. (Véase en Cilindros Serie H) • Entrada de 25 mm. • Escudo Frontal de 16 mm (Para perfiles angostos, con canal europea) • Resbalón Reversible. (Para Puertas Izquierdas o Derecha) • Carcasa en Acero Galvanizado. <p>Código del Modelo Cod: B 1300 0001</p>
	<p>Nombre del producto: <u>Cilindros Serie H</u></p> <p>Cilindros Serie H fabricados en acero endurecido, en diferentes medidas. Consulte nuestra Tabla de Códigos y Medidas.</p> <p>Código del Modelo H-00081-00-0-1 Cilindro 31/ 31 - H-00082-00-0-1 Cilindro 31/35 H-00083-00-0-1 Cilindro 31/40 - H-00084-00-0-1 Cilindro 31/45 H-00085-00-0-1 Cilindro 35/35 - H-00086-00-0-1 Cilindro 35/40 H-00087-00-0-1 Cilindro 35/45 - H-00088-00-0-1 Cilindro 35/50 H-00089-00-0-1 Cilindro 35/55 - H-00090-00-0-1 Cilindro 40/40 H-00091-00-0-1 Cilindro 40/45 - H-00092-00-0-1 Cilindro 40/50 H-00093-00-0-1 Cilindro 40/55 - H-00094-00-0-1 Cilindro 45/45 H-00095-00-0-1 Cilindro 45/50 - H-00096-00-0-1 Cilindro 45/55</p>

04 Manipulación e Instalación

Condiciones recomendadas de Instalación del producto

G-U presta asesoría técnica a sus clientes, con el fin de transmitir sus nuevos sistemas de productos. El objetivo es entrenar a los clientes, en la correcta utilización del programa de herrajes, además de brindar soluciones que aseguren la calidad del producto, al usuario final.

Para consultas técnicas y solicitud de asesoría, por favor contáctenos directamente a:

E-mail : ventas@g-u.cl
 Departamento Técnico : (56-2) 797 1704

05 Información Comercial

Presentación del producto

DISTRIBUIDORES		
<u>CERRADURA DE BAÑO EMBUTIDA</u>	<u>CERRADURA SIMPLE PASO EMBUTIDA SIN CILINDRO</u>	<u>CERRADURA MULTIPUNTO MR2</u>
		
<u>CERRADURA EMBUTIDA SIMPLE 1314</u>	<u>CERRADURA EMBUTIDA SIMPLE 1300 COD: B 1300 0001</u>	<u>CERRADURA EMBUTIDA SIMPLE 1300 COD: B 1300 0001</u>
		
Ver Detalles	Ver Detalles	Ver Detalles
CILINDROS SERIE H		
		

Puntos de Venta y Distribución

Consulte nuestros puntos de venta y distribución directamente a través de nuestro sitio web www.g-u.cl, al e-mail ventas@g-u.cl o bien a los siguientes teléfonos:

Mesa Central	:(56-2) 797 1700
Herrajes para PVC	:(56-2) 797 1726
Herrajes para Aluminio/Madera	:(56-2) 797 1720
Herrajes para Vidrio	:(56-2) 797 1704
Departamento Técnico	:(56-2) 797 1704
Finanzas	:(56-2) 797 1703

DISTRIBUIDORES		
INVERHAUS S.A.	FERBRAS S.A.	CONSTRUTEKNIA LTDA.

Referencias de Obra

GALERÍA DE OBRAS NACIONALES		
		
KNDY MARKET	TEMPLO BAHAI	EDIFICIO TRANSOCEÁNICA
PROYECTOS INTERNACIONALES	Visitar Proyectos Internacionales desarrollados por G-U	

Para conocer los Puntos de venta y Distribución de estos productos, por favor contáctenos al teléfono (56-2) 797 1700 o bien al e-mail ventas@g-u.cl.

2. QUINCALLERÍAS, CERRADURAS Y ACCESORIOS

2.7. Domótica - G-U BKS



Dirección: Patricia Viñuela 335, Lampa - Santiago - Chile

Fono: (56-2) 797 1700, Fax: (56-2) 797 1710

Web: www.herrajes.cl

Contacto: Informaciones y Ventas - ventas@g-u.cl

01 Descripción

Desde el año 1903, los herrajes G-U BKS son conocidos por su seguridad, todo gracias a su imagen y calidad, adecuándose al avance en la funcionalidad técnica, gracias al conocimiento adquirido por años. El éxito se basa en la experiencia y el enfoque especializado hacia arquitectos, constructores y fabricantes de ventanas y puertas.

Por más de 100 años, G-U ha ofrecido al mercado una amplia gama de productos en herrajes para construcción y equipo de seguridad para puertas y ventanas. Siempre con ideas innovadoras, G-U ofrece soluciones de alta tecnología en "Protección y Seguridad".



G-U BKS presenta al mercado nacional su línea de motores eléctricos para Domótica para el accionamiento de ventanas mediante control remoto.

02 Aplicación

Descripción de Actividad
TERMINACIONES - VENTANAS - Abisagradas
TERMINACIONES - VENTANAS - Correderas
TERMINACIONES - VENTANAS - Pivotantes
TERMINACIONES - VENTANAS - Proyectantes
TERMINACIONES - VENTANAS - De movimientos compuestos

03 Información Técnica

Modelos o Tipos

- Motor Eltral con Sistema de Accionamiento para Control Remoto (K-17437-00-0-*).
- Control Remoto, para Accionamiento hasta 4 Ventanas Motorizadas.
- Motor Eléctrico Eltral para Accionamiento de Ventanas a Distancia (K-17433-00-0-*).

Características cuantitativas y/o cualitativas del producto

Los motores eléctricos Eltral KS 30/40, permiten realizar la apertura y cierre de ventanas, fuera del alcance de su mano, gracias a un motor de 230Volt, con una cadena de 40 cms. (Ajustable en su extensión entre tres posiciones; 20 ,30 y 40 cms).



Normas y Estándares de Calidad que satisface

La calidad es un factor importante, en el éxito a nivel mundial que han tenido los herrajes desarrollados por G-U, los cuales a través de sus certificaciones, y de acuerdo a las exigentes normas de seguridad y calidad europeas, ha ido aplicando nuevas tecnologías, en la fabricación de sus productos, como ha sido también la incorporación del tratamiento de superficie FerGUard, que protege cada una de las piezas, ante la acción corrosiva del tiempo, pudiendo ser instalados en cualquier área geográfica del mundo.

NOMBRE DOCUMENTO	ARCHIVO ADOBE READER	DESCARGA ZIP
Certificado FerGuard Tratamiento de Superficies en Herrajes		
FerGuard Tratamiento de Superficies en Herrajes		

04 Manipulación e Instalación

Condiciones recomendadas de Instalación del producto

El mecanismo puede ser fácilmente instalado en cualquier ventana vertical, ventana de techo o cúpula acrílica, como también en todo tipo de material (PVC, Madera Aluminio).

G-U presta asesoría técnica a sus clientes, con el fin de transmitir sus nuevos sistemas de productos. El objetivo es entrenar a los clientes, en la correcta utilización del programa de herrajes, además de brindar soluciones que aseguren la calidad del producto, al usuario final.

Para consultas técnicas y solicitud de asesoría, por favor contáctenos directamente a:

E-mail : ventas@g-u.cl
Departamento Técnico : (56-2) 797 1704



Condiciones recomendadas de Instalación del producto

NOMBRE DOCUMENTO	ARCHIVO ADOBE READER	DESCARGA ZIP
Catálogo de producto: Motor Eltral Para Accionamiento De Ventanas		

05 Información Comercial

Presentación del producto

FORMATOS DE COMERCIALIZACIÓN		
EQUIPO	CÓDIGO	COLORES
Motor Eltral con Sistema de Accionamiento para Control Remoto	K-17437-00-0*	BLANCO Y NEGRO

Control Remoto, para Accionamiento hasta 4 Ventanas Motorizadas	K-17439-00-0-0	-
Motor Eléctrico Eltral para Accionamiento de Ventanas a Distancia	K-17433-00-0*	BLANCO Y NEGRO

Puntos de Venta y Distribución

Consulte nuestros puntos de venta y distribución directamente a través de nuestro sitio web www.g-u.cl, al e-mail ventas@g-u.cl o bien a los siguientes teléfonos:

Mesa Central : (56-2) 797 1700
Herrajes para PVC : (56-2) 797 1726
Herrajes para Aluminio/Madera : (56-2) 797 1720
Herrajes para Vidrio : (56-2) 797 1704
Departamento Técnico : (56-2) 797 1704
Finanzas : (56-2) 797 1703

DISTRIBUIDORES		
INVERHAUS S.A.	FERBRAS S.A.	CONSTRUTEKNIA LTDA.

Referencias de Obra

GALERÍA DE OBRAS NACIONALES		
KNDY MARKET	TEMPLO BAHAI	EDIFICIO TRANSOCEÁNICA
PROYECTOS INTERNACIONALES	Visitar Proyectos Internacionales desarrollados por G-U	

Para conocer los Puntos de venta y Distribución de estos productos, por favor contáctenos al teléfono (56-2) 797 1700 o bien al e-mail ventas@g-u.cl.

2. QUINCALLERÍAS, CERRADURAS Y ACCESORIOS

2.8. Fitting para vidrios - G-U BKS



Dirección: Patricia Viñuela 335, Lampa - Santiago - Chile

Fono: (56-2) 797 1700, Fax: (56-2) 797 1710

Web: www.herrajes.cl

Contacto: Informaciones y Ventas - ventas@g-u.cl

01 Descripción

Desde el año 1903, los herrajes G-U BKS son conocidos por su seguridad, todo gracias a su imagen y calidad, adecuándose al avance en la funcionalidad técnica, gracias al conocimiento adquirido por años. El éxito se basa en la experiencia y el enfoque especializado hacia arquitectos, constructores y fabricantes de ventanas y puertas.

Por más de 100 años, G-U ha ofrecido al mercado una amplia gama de productos en herrajes para construcción y equipo de seguridad para puertas y ventanas. Siempre con ideas innovadoras, G-U ofrece soluciones de alta tecnología en "Protección y Seguridad".



G-U BKS presenta al mercado nacional su producto Quicio Hidráulico UTS 840 para piso. Puede ser utilizado para puertas de Vidrio, PVC, Madera y Aluminio.

02 Aplicación

Descripción de Actividad
TERMINACIONES - PUERTAS - Exteriores
TERMINACIONES - PUERTAS - Interiores corrientes
TERMINACIONES - PUERTAS - Interiores especiales

03 Información Técnica

Modelos o Tipos

El producto Quicio Hidráulico y sus componentes pueden ser utilizados en interior y exterior, en:

- Puertas de Vidrio.
- Puertas de PVC.
- Puertas de Madera.
- Puertas de Aluminio.

Características cuantitativas y/o cualitativas del producto

- Fabricado en Alemania en Acero inoxidable y Aluminio.
- Fuerza de Cierre 3 y 4
- Para Puertas de hasta 120 kgs.
- Posee una baja altura 40 mm.
- Válvula para Ajuste de Velocidad de Cierre, y Fuerza de Ajuste.

Normas y Estándares de Calidad que satisface

La calidad es un factor importante, en el éxito a nivel mundial que han tenido los herrajes desarrollados por G-U, los cuales a través de sus certificaciones, y de acuerdo a las exigentes normas de seguridad y calidad europeas, ha ido aplicando nuevas tecnologías, en la fabricación de sus productos, como ha sido también la incorporación del tratamiento de superficie FerGUard, que protege cada una de las piezas, ante la acción corrosiva del tiempo, pudiendo ser instalados en cualquier área geográfica del mundo.

NOMBRE DOCUMENTO	ARCHIVO ADOBE READER	DESCARGA ZIP
Certificado FerGuard Tratamiento de Superficies en Herrajes		
FerGuard Tratamiento de Superficies en Herrajes		

Ventajas con respecto a similares o sustitutos

- Fácil ajuste una vez instalado (En 3d: longitudinal, a lo ancho y a lo alto).
- Válvula Termométrica, que permite un excelente y constante funcionamiento, incluso ante cambios de temperatura (invierno o verano).

04 Manipulación e Instalación

Condiciones recomendadas de Instalación del producto

- Quicio Hidráulico UTS 840: Cod: K-17442-33-0-0
- Placa Covertora de Acero Inox.: Cod: V-00704-00-0-8H
- Kit de Herrajes para Madera, PVC o Aluminio: Cod: K-17477-00-0-8

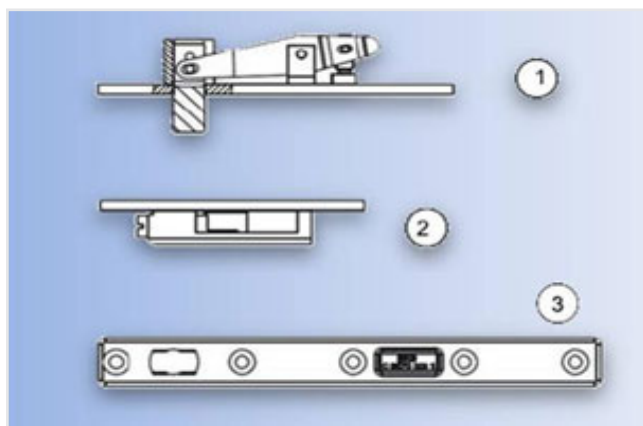

Programa de Herrajes para Vidrios G-U

NOMBRE DOCUMENTO	DESCARGA ZIP
Soluciones / Despiece para puertas de vidrio templado	

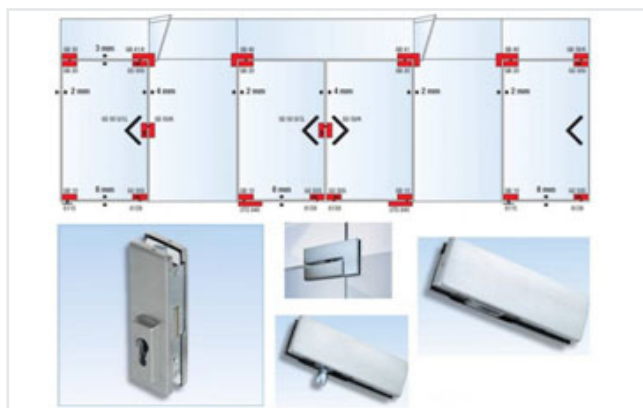

05 Información Comercial

Presentación del producto

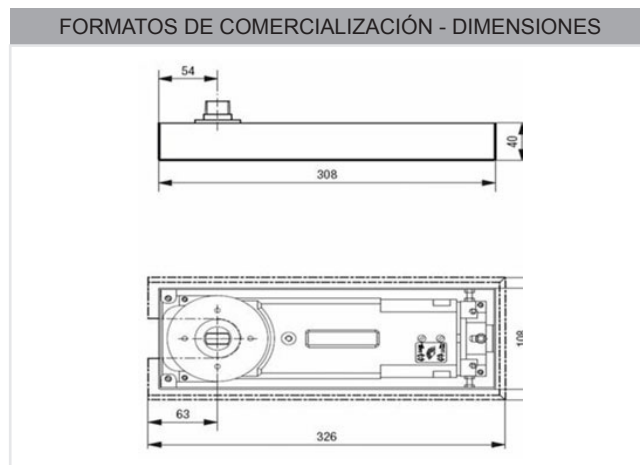

Puntos de Venta y Distribución

Consulte nuestros puntos de venta y distribución directamente a través de nuestro sitio web www.g-u.cl, al e-mail ventas@g-u.cl o bien a los siguientes teléfonos:

Mesa Central	: (56-2) 797 1700
Herrajes para PVC	: (56-2) 797 1726
Herrajes para Aluminio/Madera	: (56-2) 797 1720
Herrajes para Vidrio	: (56-2) 797 1704
Departamento Técnico	: (56-2) 797 1704
Finanzas	: (56-2) 797 1703

DISTRIBUIDORES

INVERHAUS S.A. FERBRAS S.A. CONSTRUTEKNIALTD.A.

Referencias de Obra

GALERÍA DE OBRAS NACIONALES



Para conocer los Puntos de venta y Distribución de estos productos, por favor contáctenos al teléfono (56-2) 797 1700 o bien al e-mail ventas@g-u.cl.

2. QUINCALLERÍAS, CERRADURAS Y ACCESORIOS

2.9. Herrajes de Apertura Especiales de Alta Prestación - G-U BKS

Dirección: Patricia Viñuela 335, Lampa - Santiago - Chile



Fono: (56-2) 797 1700, Fax: (56-2) 797 1710

Web: www.herrajes.cl

Contacto: Informaciones y Ventas - ventas@g-u.cl

01 Descripción

Desde el año 1903, los herrajes G-U BKS son conocidos por su seguridad, todo gracias a su imagen y calidad, adecuándose al avance en la funcionalidad técnica, gracias al conocimiento adquirido por años. El éxito se basa en la experiencia y el enfoque especializado hacia arquitectos, constructores y fabricantes de ventanas y puertas.

Por más de 100 años, G-U ha ofrecido al mercado una amplia gama de productos en herrajes para construcción y equipo de seguridad para puertas y ventanas. Siempre con ideas innovadoras, G-U ofrece soluciones de alta tecnología en "Protección y Seguridad".



G-U BKS presenta al mercado nacional su línea de Herrajes de aperturas especiales de Alta prestación, que otorgan funcionalidad, rentabilidad y una seguridad apropiada para todos los tipos de instalación.

02 Aplicación

Descripción de Actividad
CERRAJERÍA Y QUINCALLERÍA PARA PUERTAS
CERRAJERÍA Y QUINCALLERÍA PARA VENTANAS

03 Información Técnica

Modelos o Tipos y Características cuantitativas y/o cualitativas

DESCRIPCIÓN TÉCNICA



Nombre del producto: Ducostrip 19 Ventilación

Descripción técnica: Es un sistema de ventilación a través del marco de la ventana que se puede instalarse en perfiles de aluminio, pvc o madera, fácilmente, e incluso en forma posterior a la instalación de la ventana.

Su fijación queda oculta a la vista y proporciona renovación de aire para zonas, con falta de ventilación, evitando la entrada de insectos, polvo o agua. Ideal para hojas fijas. Su diseño estilizado y discreto.

Dimensiones: Largo de 290 mm x Alto 32 mm.

Código Modelo

Cod: 6-30483-45-0*

Cod: 6-30483-45-0-7 Blanco

Cod: 6-30483-45-0-6 Negro.

Nombre del producto: Herrajes Para Corredera Elevadoras

Descripción técnica: La nueva generación de herrajes G.U para corredera-elevadora y corredera-elevadora-abatible cumple las demandas antirrobo más exigentes. El innovador diseño de casquillo deslizando permite un funcionamiento de las hojas extremadamente suave y silencioso.



La considerable reducción de fuerza a aplicar en el giro de la manilla permite una operación fácil y ligera, incluso en hojas grandes ó pesadas. Los herrajes se pueden combinar con el perfil tubular G.U-thermostep para roturas térmicas destacadas en correderas-elevadoras y correderas-elevadoras-abatibles. Todas las funciones de herrajes corredero-elevadores y corredero-elev.-abatible de G.U están controlados por el giro de la manilla que viene en dos diseños, cada uno en variantes con agujero de cilindro, para aplicaciones simples ó de doble lado y también como manillas de quita y pon, disponibles en aluminio, acero inox. y latón pulido.

- Protección contra la corrosión óptima gracias al tratamiento de superficie ferGUard* Plata.

Nombre del producto: Herrajes Correderos Paralelos, Abatibles Plegables

Descripción técnica: Los herrajes correderos-paralelos abatibles de G.U. proporcionan soluciones de alta calidad técnica para puertas y ventanas de madera, PVC y aluminio:



- G.U.-966 (PVC, madera) y G.U.-968 (aluminio) para elementos de puertas grandes en montajes dobles o cuádruples así como para puertas y ventanas pequeñas en viviendas y edificios.
- Mayor confort para su vivienda. Con herrajes correderos-plegables G.U-922 y G.U-822, deslizando por debajo para mayor seguridad de funcionamiento.

Todas las hojas plegables se mueven hacia un lado ocupando poco espacio, lo cual permite unificar la habitación y el jardín, formando así un nuevo espacio confortable y abierto a la naturaleza.

Nombre del producto: Programa De Herrajes Para Pvc (aluplast)

Descripción técnica: Configuración de Herrajes para Ventanas y Puertas de PVC:



- Oscilobatientes
- Practicables
- Abatibles
- Proyectantes
- Correderas
- Puertas

Nombre del producto: Programa De Herrajes Para Pvc (termotec)

Descripción técnica: Configuración de Herrajes para Ventanas y Puertas de PVC :



- Oscilobatientes
- Practicables
- Abatibles
- Proyectantes
- Correderas
- Puertas

Nombre del producto: Programa De Herrajes Para Pvc (wintech)

Descripción técnica: Configuración de Herrajes para Ventanas y Puertas de PVC:





- Oscilobatientes
- Practicables
- Abatibles
- Proyectantes
- Correderas
- Puertas

Nombre del producto: Programa De Herrajes Para Pvc (themco)

Descripción técnica: Configuración de Herrajes para Ventanas y Puertas de PVC:



- Oscilobatientes
- Practicables
- Abatibles
- Proyectantes
- Correderas
- Puertas

	<p>Nombre del producto: <u>Programa De Herrajes Para Pvc (tecnocom)</u> Descripción técnica: Configuración de Herrajes para Ventanas y Puertas de PVC: • Oscilobatientes • Practicables • Abatibles • Proyectantes • Correderas • Puertas</p>
	<p>Nombre del producto: <u>Programa De Herrajes Para Pvc (rehaus)</u> Descripción técnica: Configuración de Herrajes para Ventanas y Puertas de PVC: • Oscilobatientes • Practicables • Abatibles • Proyectantes • Correderas • Puertas</p>
	<p>Nombre del producto: <u>Programa De Herrajes Para Pvc (pvtec)</u> Descripción técnica: Configuración de Herrajes para Ventanas y Puertas de PVC: • Oscilobatientes • Practicables • Abatibles • Proyectantes • Correderas • Puertas</p>
	<p>Nombre del producto: <u>Programa De Herrajes Para Pvc (veka)</u> Descripción técnica: Configuración de Herrajes para Ventanas y Puertas de PVC: • Oscilobatientes • Practicables • Abatibles • Proyectantes • Correderas • Puertas</p>
	<p>Nombre del producto: <u>Programa De Herrajes Para Pvc (kommerling)</u> Descripción técnica: Configuración de Herrajes para Ventanas y Puertas de PVC: • Oscilobatientes • Practicables • Abatibles • Proyectantes • Correderas • Puertas</p>
	<p>Nombre del producto: <u>Programa De Herrajes Para Aluminio</u> Descripción técnica: Configuración de Herrajes para Ventanas y Puertas de aluminio: • Oscilobatientes • Practicables • Abatibles • Proyectantes • Correderas • Puertas</p>
	<p>Nombre del producto: <u>Programa De Herrajes Para Madera</u> Descripción técnica: Configuración de Herrajes para Ventanas y Puertas de madera: • Oscilobatientes • Practicables • Abatibles • Proyectantes • Correderas • Puertas</p>

04 Manipulación e Instalación

Condiciones recomendadas de Instalación del producto

G-U presta asesoría técnica a sus clientes, con el fin de transmitir sus nuevos sistemas de productos. El objetivo es entrenar a los clientes, en la correcta utilización del programa de herrajes, además de brindar soluciones que aseguren la calidad del producto, al usuario final.

Para consultas técnicas y solicitud de asesoría, por favor contáctenos directamente a:

E-mail : ventas@g-u.cl
 Departamento Técnico : (56-2) 797 1704

05 Información Comercial

Presentación del Producto

		
Descargar Detalles Aquí	Descargar Detalles Aquí	Descargar Detalles Aquí
<u>PROGRAMA DE HERRAJES PARA PVC (ALUPLAST)</u>	<u>PROGRAMA DE HERRAJES PARA PVC (TERMOTEC)</u>	<u>PROGRAMA DE HERRAJES PARA PVC (WINTECH)</u>
		
Descargar Detalles Aquí	Descargar Detalles Aquí	Descargar Detalles Aquí
<u>PROGRAMA DE HERRAJES PARA PVC (THEMCO)</u>	<u>PROGRAMA DE HERRAJES PARA PVC (TECNOCOM)</u>	<u>PROGRAMA DE HERRAJES PARA PVC (REHAU)</u>
		
Descargar Detalles Aquí	Descargar Detalles Aquí	Descargar Detalles Aquí
<u>PROGRAMA DE HERRAJES PARA PVC (PVTEC)</u>	<u>PROGRAMA DE HERRAJES PARA PVC (VEKA)</u>	<u>PROGRAMA DE HERRAJES PARA PVC (KOMMERLING)</u>
		
Descargar Detalles Aquí	Descargar Detalles Aquí	Descargar Detalles Aquí
<u>PROGRAMA DE HERRAJES PARA ALUMINIO</u>	<u>PROGRAMA DE HERRAJES PARA MADERA</u>	
		
Descargar Detalles Aquí	Descargar Detalles Aquí	

Para conocer los Puntos de venta y Distribución de estos productos, por favor contáctenos al teléfono (56-2) 797 1700 o bien al e-mail ventas@g-u.cl.

2. QUINCALLERÍAS, CERRADURAS Y ACCESORIOS

2.10. Barras Antipánico - POLI



Dirección: Benjamín N°2932 – Las Condes – Santiago

Fono: (56-2) 560 9200 / (56-2) 560 9224

Web: www.poli.cl

Contacto: POLI - ventas@poli.cl

01 Descripción

POLI ha estado sirviendo al mercado de la cerrajería y la quincallería desde hace más de sesenta años.

Hoy perteneciente al conglomerado internacional ASSA ABLOY, POLI sigue siendo conocida como una empresa prestigiosa que ofrece al mercado productos de bronce de gran belleza y calidad.

02 Aplicación

Descripción de Actividad

TERMINACIONES - CERRAJERÍA Y QUINCALLERÍA PARA PUERTAS - Cerraduras

03 Información Técnica

Modelos o tipos

Haga clic sobre el texto bajo cada imagen para obtener mayor información técnica del producto.

BARRAS ANTIPÁNICO Y MANILLAS

LÍNEA TEMPRO TESA



[Barra Antipánico de sobreponer RF60](#)

[Barra Antipánico de sobreponer multipunto RF60 con españoleta](#)

LÍNEA UNIVERSAL TESA



[Barra Antipánico de sobreponer RF60](#)

[Barra Antipánico de sobreponer multipunto RF60 con españoleta](#)

LÍNEA UNIVERSAL DISCAPACITADOS TESA



[Barra Antipánico de sobreponer RF60](#)

[Barra Antipánico de sobreponer para discapacitados RF60](#)

MANILLAS TEMPRO TESA



- [Manilla Tempro TESA RF con cilindro](#)
- [Manilla Tempro TESA RF simple paso](#)

MANILLAS SENA TESA



- [Manilla Sena TESA RF con cilindro](#)
- [Manilla Sena TESA RF simple paso](#)
- [Medio cilindro TESA mod.T5](#)

Características cuantitativas y/o cualitativas

Debe abrir instantáneamente la puerta mediante una simple presión en cualquier parte de la barra, independiente de la forma de cierre de la cerradura.

Atributos

- Antipánico.
- Antifuego.
- Reversible.
- Fácil de operar.
- Fácil de instalar.

04 Manipulación e Instalación

Condiciones recomendadas de Mantenimiento e Instalación del producto

Instalación para Barras Antipánico: Ante cualquier duda contáctese a POLISERVICIO 800 220 300.

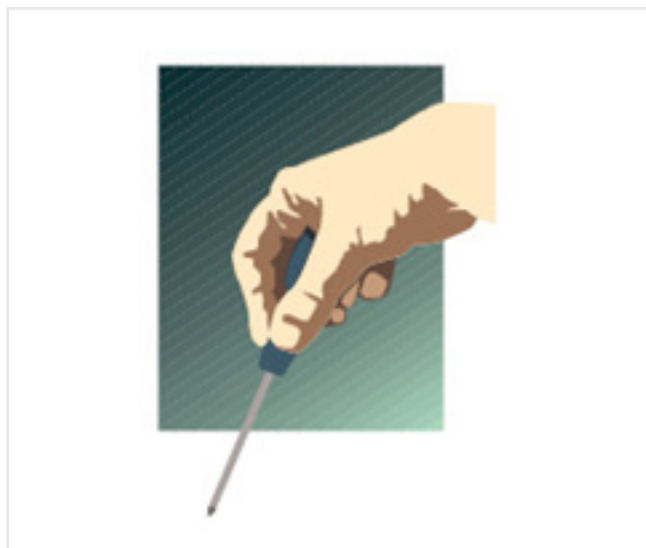

Limpieza y Mantenimiento: Para la limpieza de productos use un paño seco, en casos extremos use un paño húmedo con agua y jabón procurando secar la pieza. Nunca utilice líquidos o elementos abrasivos, pues dañará irreparablemente el barniz protector.

Recomendamos para lubricar los mecanismos interiores de la cerradura usar grasa grafitada, no utilice aceites de ningún tipo, pues estos facilitan la acumulación de polvo produciendo obstrucción de los mecanismos.

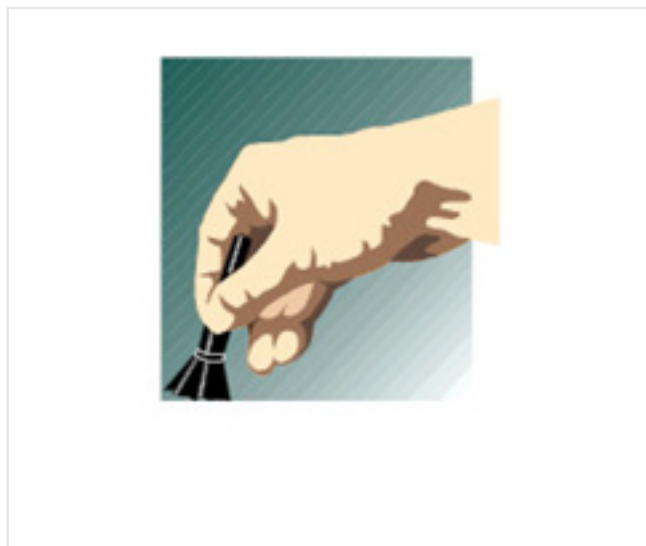

05 Información Comercial

Presentación del producto

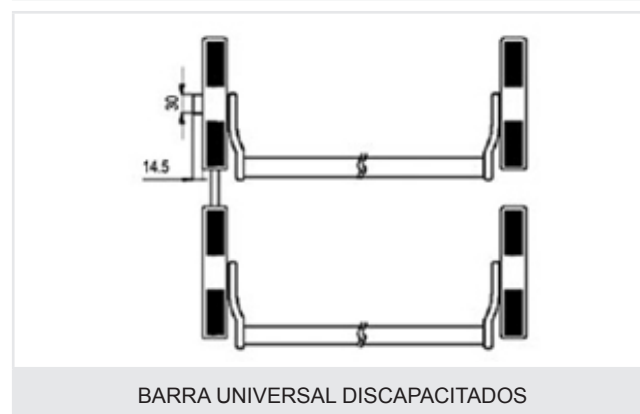
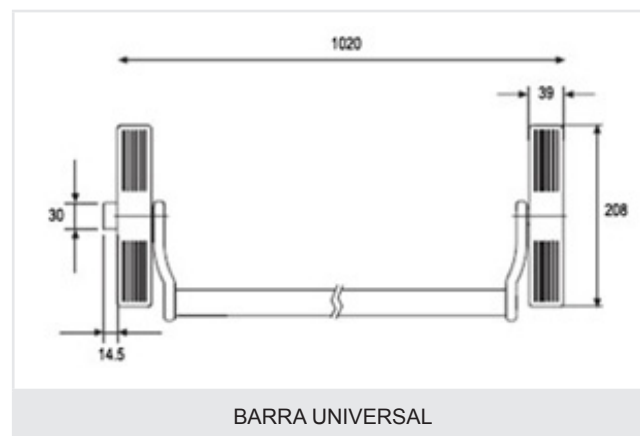
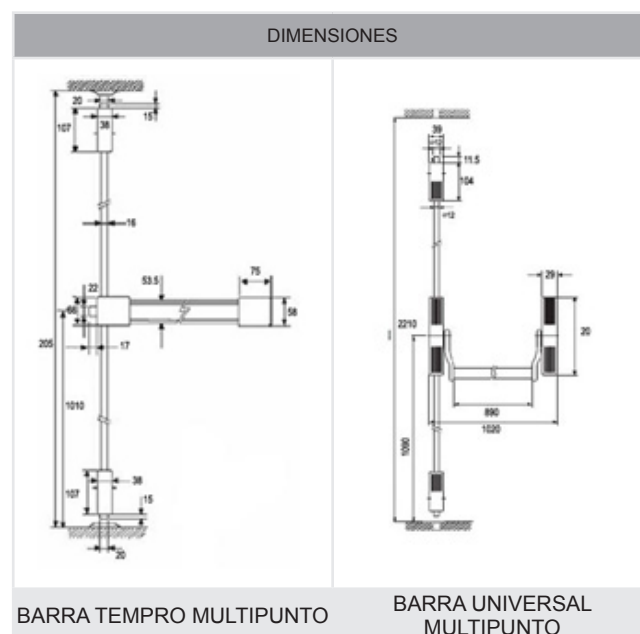

Para conocer los Puntos de venta y Distribución de estos productos, por favor contáctenos al teléfono (56-2) 560 9224 o bien al e-mail ventas@poli.cl

2. QUINCALLERÍAS, CERRADURAS Y ACCESORIOS

2.11. Cerraduras para Muebles - POLI



Dirección: Benjamín N°2932 – Las Condes – Santiago
 Fono: (56-2) 560 9200 / (56-2) 560 9224
 Web: www.poli.cl
 Contacto: POLI - ventas@poli.cl

01 Descripción

POLI ha estado sirviendo al mercado de la cerrajería y la quincallería desde hace más de sesenta años.

Hoy POLI perteneciente al conglomerado internacional ASSA ABLOY sigue siendo conocida como una empresa prestigiosa que ofrece al mercado productos de bronce de gran belleza y calidad.



02 Aplicación

Descripción de Actividad
TERMINACIONES - PUERTAS - De Closets
TERMINACIONES - PUERTAS - De Muebles



03 Información Técnica



Modelos o tipos

Haga clic sobre el texto bajo cada imagen para obtener mayor información técnica del producto.

CERRADURAS PARA MUEBLES		
 Cajón / Puerta	 Cajón / Puerta	 Cajón / Puerta
 Kardex	 Kardex	 Set Kardex

 Puerta Corredera	 Puerta Corredera	 Guantera
 Guantera	 Alta Seguridad	 Alta Seguridad
 Tablero Eléctrico	 Tablero Eléctrico	 Accesorio Bisagra

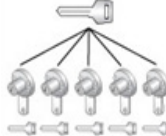
 Brazo Articulado	 Perchas metálicas
--	--

Llave maestra	LLAVES IGUALADAS
	
Cada cerradura tiene su propia llave, diferentes entre si. Y además una llave maestra que abre todas las cerraduras.	Todas las cerraduras se abren con la misma llave entre si.

NOTA: ASSAABLOY Chile, se reserva el derecho de modificar los modelos como los componentes de las cerraduras sin previo aviso.

 Cajón / Puerta	 Corredera Botón	 Vitrina
---	--	--

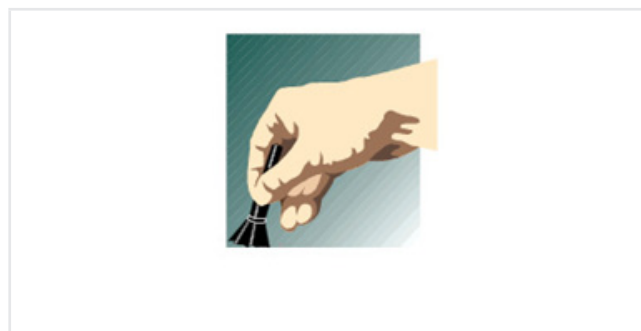

05 Información Comercial

Para conocer los Puntos de venta y Distribución de estos productos, por favor contáctenos al teléfono (56-2) 560 9224 o bien al e-mail ventas@poli.cl

04 Manipulación e Instalación

Condiciones recomendadas de Mantenimiento e Instalación del producto

Instalación de Cerraduras para Muebles: Nuestros productos han sido diseñados para una fácil instalación, apoyado por un instructivo el cual podrá encontrar en el empaque del producto.

Ante cualquier duda contáctese a Servicio al Cliente (56-2) 560 9200.

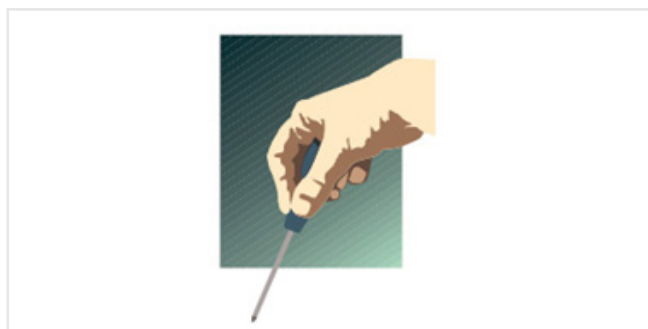

Limpieza y Mantenimiento: Para la limpieza de productos use un paño seco, en casos extremos use un paño húmedo con agua y jabón procurando secar la pieza. Nunca utilice líquidos o elementos abrasivos, pues dañará irreparablemente el barniz protector.

Recomendamos para lubricar los mecanismos interiores de la cerradura usar grasa grafitada, no utilice aceites de ningún tipo, pues estos facilitan la acumulación de polvo produciendo obstrucción de los mecanismos.

2. QUINCALLERÍAS, CERRADURAS Y ACCESORIOS

2.12. Cerraduras Embutidas para Puertas - POLI



Dirección: Benjamín N°2932 – Las Condes – Santiago

Fono: (56-2) 560 9200 / (56-2) 560 9224

Web: www.poli.cl

Contacto: POLI - ventas@poli.cl

01 Descripción

POLI ha estado sirviendo al mercado de la cerrajería y la quincallería desde hace más de sesenta años.

Hoy perteneciente a un conglomerado internacional líder en soluciones de cierre ASSA ABLOY, POLI sigue siendo conocida como una empresa prestigiosa que ofrece al mercado productos de bronce de gran belleza y calidad.

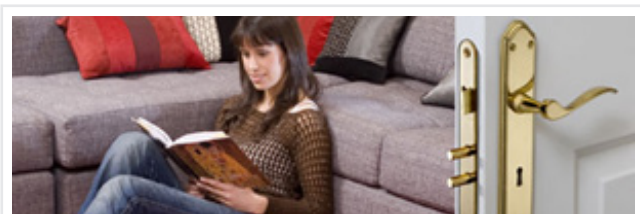

02 Aplicación

Descripción de Actividad

TERMINACIONES - PUERTAS - Exteriores

TERMINACIONES - PUERTAS – Interiores corrientes

TERMINACIONES - CERRAJERIA Y QUINCALLERIA PARA PUERTAS - Cerraduras

03 Información Técnica

Modelos o tipos

Haga clic sobre el texto bajo cada imagen para obtener mayor información técnica del producto.

CERRADURAS EMBUTIDAS CON GUARNICIONES

LÍNEA BARROCA



[Acceso Puerta Principal](#)



[Oficina](#)



[Dormitorio](#)



[Baño](#)



[Simple Paso](#)

LÍNEA EUROPA



[Acceso Puerta Principal](#)



[Oficina](#)



[Dormitorio](#)



[Baño](#)



[Simple Paso](#)

LÍNEA ANNA



[Acceso Puerta Principal](#)



[Dormitorio](#)



[Baño](#)



[Simple Paso](#)



[Simple Paso](#)

LÍNEA RÚSTICA



[Pomos con placa](#)



[Pomos con placa](#)

04 Manipulación e Instalación



Condiciones recomendadas de Mantenimiento e Instalación del producto

- Instalación para Cerraduras Embutidas: Nuestros productos han sido diseñados para una fácil instalación, apoyado por un instructivo el cual podrá encontrar en el empaque del producto.
- Ante cualquier duda contáctese a Servicio Atención a Clientes (56-2) 560 9200.
- Cerraduras de Acceso: Estas cerraduras pueden ser instaladas en puertas de rango de espesor desde 35 mm. y 50 mm.
- Cerraduras de funciones interiores: Estas cerraduras pueden ser instaladas en puertas de rango de espesor entre 40 mm. ó 45 mm. estas cerraduras tienen las mismas medidas básicas lo que permite instalarlas haciendo una misma perforación.
- Línea Seguridad: Estas cerraduras pueden ser instaladas en puertas de rango de espesor entre 35 mm. y 50 mm.



Limpieza y Mantenimiento, ASSA ABLOY recomienda:

Para la limpieza de productos use un paño seco, en casos extremos use un paño húmedo con agua y jabón procurando secar la pieza. Nunca utilice líquidos o elementos abrasivos, pues dañará irreparablemente el barniz protector.

Recomendamos para lubricar los mecanismos interiores de la cerradura usar grasa grafitada, no utilice aceites de ningún tipo, pues estos facilitan la acumulación de polvo produciendo obstrucción de los mecanismos.



05 Información Comercial

Para conocer los Puntos de venta y Distribución de estos productos, por favor contáctenos al teléfono (56-2) 560 9224 o bien al e-mail ventas@poli.cl

2. QUINCALLERÍAS, CERRADURAS Y ACCESORIOS

2.13. Cerraduras de Pomo para Puertas - POLI



Dirección: Benjamín N°2932 – Las Condes – Santiago

Fono: (56-2) 560 9200 / (56-2) 560 9224

Web: www.poli.cl

Contacto: POLI - ventas@poli.cl

01 Descripción

POLI ha estado sirviendo al mercado de la cerrajería y la quincallería desde hace más de sesenta años.

Hoy POLI perteneciente al conglomerado internacional ASSA ABLOY sigue siendo conocida como una empresa prestigiosa que ofrece al mercado productos de bronce de gran belleza y calidad.

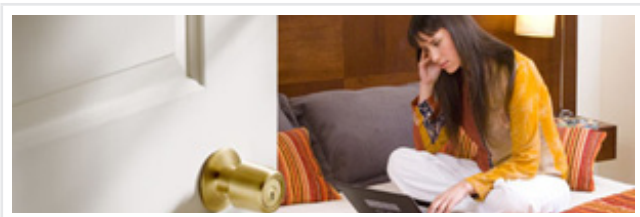

02 Aplicación

Descripción de Actividad

TERMINACIONES - PUERTAS - Exteriores

TERMINACIONES - PUERTAS - Interiores corrientes

TERMINACIONES - PUERTAS - De Closets

TERMINACIONES - CERRAJERIA Y QUINCALLERIA PARA PUERTAS - Cerraduras

03 Información Técnica

Modelos o tipos

Haga clic sobre el texto bajo cada imagen para obtener mayor información técnica del producto.

CERRADURAS DE POMO TUBULARES

LÍNEA 13.000 ACERO INOXIDABLE



Acceso Puerta principal
Acero Inox.



Dormitorio
Acero Inox.



Baño / Dormitorio
Acero Inox.



Simple Paso Acero Inox.

LÍNEA 14.000 BRONCE SATINADO



Acceso Puerta Principal
Bronce Satinado.



Dormitorio
Bronce Satinado.



Baño / Dormitorio
Bronce Satinado.

LÍNEA 14.000 BRONCE SATINADO



Baño / Dormitorio
Acero Inox.



Simple Paso
Bronce Satinado.

CERRADURAS EMBUTIDAS CON POMOS

LÍNEA 13.000



Acceso Puerta Principal
Cerradura Acceso
Pomo interior



Acceso Puerta Principal
Cerradura Acceso
Pomo ambos lados



Oficina
Cerradura Oficina ambos
Pomos libres



Acceso Puerta Principal Cerradura, Cerrojo y Escudo

04 Manipulación e Instalación

LÍNEA 13.000 ACERO INOXIDABLE		
Acceso Puerta Principal Cerradura Acceso Pomo interior	Acceso Puerta Principal Cerradura Acceso Pomo ambos lados	Oficina Cerradura Oficina ambos Pomos libres
Acceso Puerta Principal Cerradura, Cerrojo y Escudo		
CERRADURAS CILÍNDRICAS IMPORTADAS		
LÍNEA BALL POLIECO		
Acceso Puerta Principal Bronce Pulido	Dormitorio Bronce Pulido	Baño Bronce Pulido
Simple Paso Bronce Pulido	Acceso Puerta Principal Bronce Envejecido	Dormitorio Bronce Envejecido
Baño Bronce Envejecido	Simple Paso Bronce Envejecido	Acceso Puerta Principal Acero Inox.
Dormitorio Acero Inox.	Baño Acero Inox.	Simple Paso Acero Inox.
LÍNEA CERROJOS		
Doble Polieco	Simple Polieco	
LÍNEA ESCUDOS		
Doble Polieco		

Condiciones recomendadas de Mantenimiento e Instalación del producto

Instalación para Cerradura de Pomo Tubulares: Estas cerraduras pueden ser instaladas en puertas de rango de espesor desde 35 mm. y 45 mm., con una entrada o backset de 60 mm.

- Backset: Distancia desde el canto de la puerta hasta el centro del mecanismo de los pomos.
- Nuestros productos han sido diseñados para una fácil instalación, apoyado por un instructivo el cual podrá encontrar en el empaque del producto.
- Ante cualquier duda contáctese a Servicio al Cliente al fono (56-2) 560 9200.

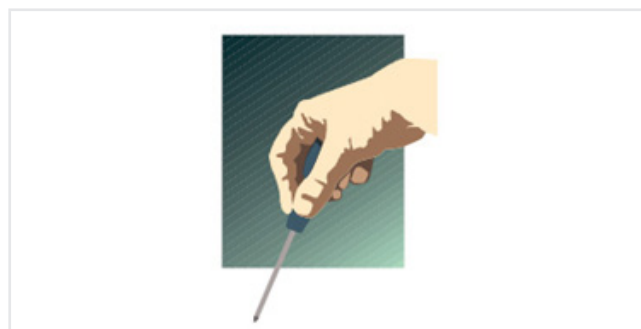

Limpieza y Mantenimiento, ASSA ABLOY recomienda:

- Para clima costero de alta humedad prefiera cerraduras de acero inoxidable.
- Para lubricar los mecanismos de la cerradura use lubricantes de alta penetración.
- Para limpiar el exterior de la cerradura sólo utilice un paño húmedo y secar, nunca use líquidos abrasivos.

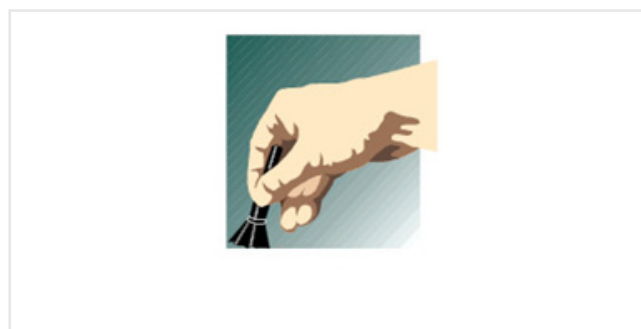

05 Información Comercial

Para conocer los Puntos de venta y Distribución de estos productos, por favor contáctenos al teléfono (56-2) 560 9224 o bien al e-mail ventas@poli.cl

2. QUINCALLERÍAS, CERRADURAS Y ACCESORIOS

2.14. Cerraduras de Sobreponer para Puertas - POLI



Dirección: Benjamín N°2932 – Las Condes – Santiago

Fono: (56-2) 560 9200 / (56-2) 560 9224

Web: www.poli.cl

Contacto: POLI - ventas@poli.cl

01 Descripción

POLI ha estado sirviendo al mercado de la cerrajería y la quincallería desde hace más de sesenta años.

Hoy perteneciente a un conglomerado internacional líder en soluciones de cierre ASSA ABLOY, POLI sigue siendo conocida como una empresa prestigiosa que ofrece al mercado productos de bronce de gran belleza y calidad.



02 Aplicación

Descripción de Actividad

TERMINACIONES - PUERTAS - Exteriores

TERMINACIONES - PUERTAS - Interiores corrientes

TERMINACIONES - CERRAJERIA Y QUINCALLERIA PARA PUERTAS - Cerraduras

03 Información Técnica

Modelos o tipos

Haga clic sobre el texto bajo cada imagen para obtener mayor información técnica del producto.

CERRADURAS DE SOBREPONER		
LÍNEA TRADICIONAL		
Acceso Puerta principal	Acceso Puerta principal	Acceso Puerta principal
Acceso Puerta principal	Acceso Reja	Acceso Reja
Acceso Bodega	Acceso Bodega	Corredera y Abatir

LÍNEA SECURITY		
Acceso Reja	Acceso Puerta principal	Acceso Puerta principal
Acceso Departamento	Acceso Locales y Bodegas	Acceso Puerta Principal

04 Manipulación e Instalación

Condiciones recomendadas de Mantenimiento e Instalación del producto

Instalación para Cerradura de Sobreponer: Estas cerraduras pueden ser instaladas en puertas de rango de espesor desde 30 mm. y 60 mm., con una entrada o backset de 50 mm.

- Backset: Distancia desde el canto de la puerta hasta el centro del mecanismo de la cerradura.
- Nuestros productos han sido diseñados para una fácil instalación, apoyado por un instructivo el cual podrá encontrar en el empaque del producto.
- Ante cualquier duda contáctese a POLISERVICIO 800 220 300.



LÍNEA SECURITY

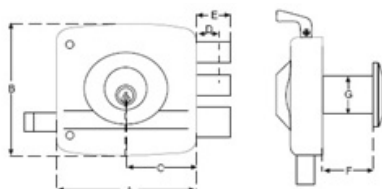

LÍNEA	A	B	C	D	E	F	G	# Cilindro Incorporado
2045CI 30	100	95	50	12	24	30		30
2045 Gold	100	95	50	12	24			
2045 Platinum	100	95	50	12	24			
2045 P	100	95	50	12	24			
2045 3P	100	95	50	12	24			
2045 XP	100	95	50	12	24			

Nota:
Medidas en milímetros

Rango de Uso
Para espesores de puertas entre 35 y 50 milímetros

LÍNEA TRADICIONAL

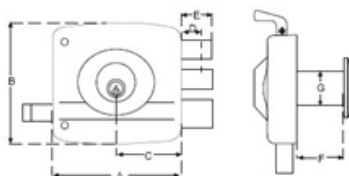

LÍNEA	A	B	C	D	E	F	G	Cilindro Incorporado
1946	100	95	50	12	24			
1946 CI 30	100	95	50	12	24	30		30
1946 CI 45	100	95	50	12	24	45		30
1974	100	95	50	12	24			
1977 - 1979	77	72	50	15				

Nota:
Medidas en milímetros

Rango de Uso
Para espesores de puertas entre 30 y 50 milímetros

Limpieza y Mantenimiento: Para la limpieza de productos use un paño seco, en casos extremos use un paño húmedo con agua y jabón procurando secar la pieza. Nunca utilice líquidos o elementos abrasivos, pues dañará irreparablemente el barniz protector.

Recomendamos para lubricar los mecanismos interiores de la cerradura usar grasa grafitada, no utilice aceites de ningún tipo, pues estos facilitan la acumulación de polvo produciendo obstrucción de los mecanismos.



05 Información Comercial

Para conocer los Puntos de venta y Distribución de estos productos, por favor contáctenos al teléfono (56-2) 560 9224 o bien al e-mail ventas@poli.cl

2. QUINCALLERÍAS, CERRADURAS Y ACCESORIOS

2.15. Quincallería - POLI



Dirección: Benjamín N°2932 – Las Condes – Santiago

Fono: (56-2) 560 9200 / (56-2) 560 9224

Web: www.poli.cl

Contacto: POLI - ventas@poli.cl

01 Descripción

POLI ha estado sirviendo al mercado de la cerrajería y la quincallería desde hace más de sesenta años.

Hoy perteneciente al conglomerado internacional ASSA ABLOY, POLI sigue siendo conocida como una empresa prestigiosa que ofrece al mercado productos de bronce de gran belleza y calidad.

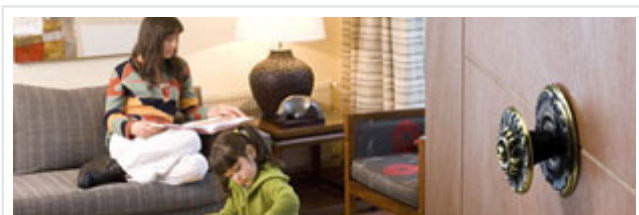





















02 Aplicación

Descripción de Actividad
TERMINACIONES - CERRAJERÍA Y QUINCALLERÍA PARA PUERTAS - Bisagras
TERMINACIONES - CERRAJERÍA Y QUINCALLERÍA PARA PUERTAS - Picaportes
TERMINACIONES - CERRAJERÍA Y QUINCALLERÍA PARA PUERTAS - Pestillos
TERMINACIONES - CERRAJERÍA Y QUINCALLERÍA PARA PUERTAS - Españaletas
TERMINACIONES - CERRAJERÍA Y QUINCALLERÍA PARA PUERTAS - Cerrojos
TERMINACIONES - CERRAJERÍA Y QUINCALLERÍA PARA PUERTAS - Manillas
TERMINACIONES - CERRAJERÍA Y QUINCALLERÍA PARA PUERTAS - Tiradores
TERMINACIONES - CERRAJERÍA Y QUINCALLERÍA PARA PUERTAS - Topes
TERMINACIONES - CERRAJERÍA Y QUINCALLERÍA PARA PUERTAS - Sistemas de cierre automático de puertas

03 Información Técnica

Modelos o tipos

Haga clic sobre el texto bajo cada imagen para obtener mayor información técnica del producto.

QUINCALLERÍA		
PUERTA		
 Perillón Liso	 Perillón Romano	 Perillón Laureado
 Perillón Greco	 Perillón Barroco	 Perillón Pomo Rústico
 Cadena de Seguridad Barroca	 Seguro de Puerta	 Número
 Número	 Tope Curvo para Pisos	 Tope Recto al Muro
 Tope Semiesférico al Piso	 Tope Media Luna	 Cierra Puertas Hidráulico
 Barra Españaleta	 Españaleta Tradicional	 Tranca Ventana
 Tranca Cola de Pato	 Tranca Corredera	



04 Manipulación e Instalación

Condiciones recomendadas de Mantenimiento e Instalación del producto

Instalación para Quincallerías: Ante cualquier duda contáctese a POLISERVICIO 800 220 300.

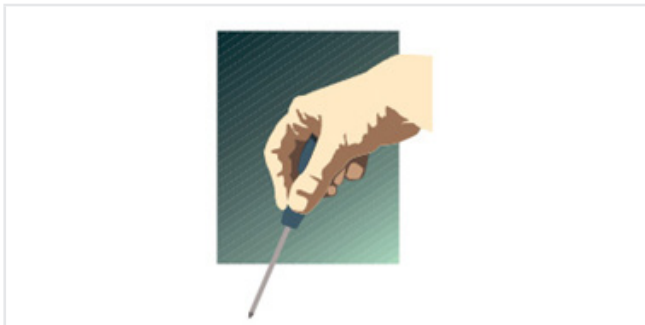

Limpieza y Mantenimiento: Para limpiar las Quincallerías sólo utilice un paño húmedo y secar, nunca use líquidos abrasivos.

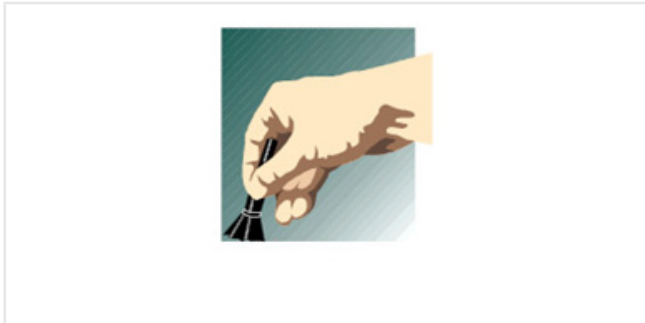

05 Información Comercial

Para conocer los Puntos de venta y Distribución de estos productos, por favor contáctenos al teléfono (56-2) 560 9224 o bien al e-mail ventas@poli.cl

2. QUINCALLERÍAS, CERRADURAS Y ACCESORIOS

2.16. Burletes - DVP



Dirección: Camino La Montaña 635, Panam. Norte Km. 16 1/2

Fono: (56-2) 392 0000

Web: www.dvp.cl

Contacto: FRANCISCO LANZ DIAZ - flanz@dvp.cl

01 Descripción

Hace ya 40 años, DVP fue fundada por Don Luis De Vicente C., y en sus inicios estuvo orientada sólo a la extrusión, teniendo como principales productos mangueras de riego, gas licuado, bencina y otros.



Posteriormente se fueron desarrollando otros productos de PVC, como burletes para ventanas y perfiles rígidos para la industria en general.

El burlete es el elemento que cumple la función de asentar el vidrio dentro del perfil de la ventana. Además sella y absorbe los movimientos propios entre el vidrio y los perfiles, ya sean de madera, PVC o aluminio.

02 Aplicación

Descripción de Actividad
TERMINACIONES - VENTANAS - De paño fijo
TERMINACIONES - VENTANAS - Abisagradas
TERMINACIONES - VENTANAS - Correderas
TERMINACIONES - VENTANAS - Pivotantes
TERMINACIONES - VENTANAS - Proyectantes
TERMINACIONES - VENTANAS - De movimientos compuestos
TERMINACIONES - VENTANAS - Sellos

03 Información Técnica

Modelos o Tipos

Dependiendo de su uso se pueden clasificar en 4 grupos:

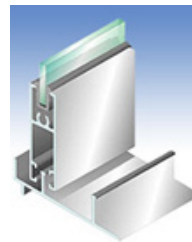

Tipo "U"
Son los más usados en hojas correderas o integradas. Estos burletes abrazan el vidrio dentro del perfil de aluminio o PVC.

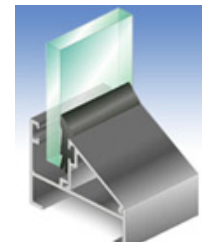

Bases
Son aquellos que se colocan en los perfiles hojas donde va un junquillo (generalmente ventanas proyectantes).

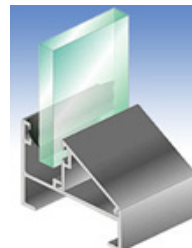

Cuñas
Se complementan con las bases en el lado contrario del perfil (junquillo). Se diferencian según el espesor del vidrio.

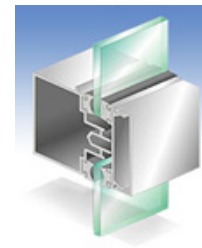

Especiales
Burletes para muros cortina, juntas de dilatación, calzos, tacos de apoyo para TP.

Ventajas con respecto a similares o sustitutos



- Fabricado en base a PVC (Poli Cloruro de Vinilo).
- No migra ni transpira, gracias a su especial formulación.
- Se puede fabricar en colores a pedido.
- Baja contracción y rango de Temperatura óptimo.
- Testeados constantemente por nuestro departamento de Control de Calidad.
- Resistentes a los rayos UV.

04 Manipulación e Instalación

Condiciones recomendadas de Instalación del producto



















En DVP disponemos de un Servicio dedicado exclusivamente a dar respuestas a las solicitudes de nuestros clientes. Para solicitar asesoría sobre Instaladores recomendados contáctenos directamente a través de los formularios de nuestro [sitio web](#).









Manuales de uso, Catálogos y Documentos

NOMBRE DOCUMENTO	ARCHIVO ADOBE READER	DESCARGA ZIP
Catálogo de Burletes DVP		

05 Información Comercial

Presentación del Producto

BURLETES TIPO U		
 Vidrio 2mm 103	 Vidrio 3mm 1003	 Vidrio 4mm 302
 Vidrio 5mm 305	 Vidrio 6mm 306	 Vidrio 6mm 1206
 Vidrio 4mm 1800-4	 Vidrio 5mm 1800-5	 Vidrio 6mm 1800-6
 Vidrio 5mm 117	 Vidrio 3mm 385	 Vidrio 4mm 329
 Vidrio 5mm 905	 Vidrio 6mm 906	 Vidrio 8mm 908
 Vidrio 4mm B-3344-4	 Vidrio 5mm B-3344-5	 Vidrio 6mm B-3344-6

BURLETES TIPO CUÑAS		
 CU-AM 35 Vid. 4mm	 CU-AM 35 Vid. 5mm	 CU-44 Superba
 CU-446-11mm Vid. 5mm	 CU-446-13mm Vid. 4mm	 CU-446-15mm Vid. 3mm
 CU-600 Vid. 6mm	 CU 2803 Sodal Vid. 3mm	 CU 2804 Sodal Vid. 4mm

Consulte por Burletes especiales para muros cortina, juntas de dilatación, calzos, tacos de apoyo para TP en nuestro [catálogo](#).

Referencias de Obras

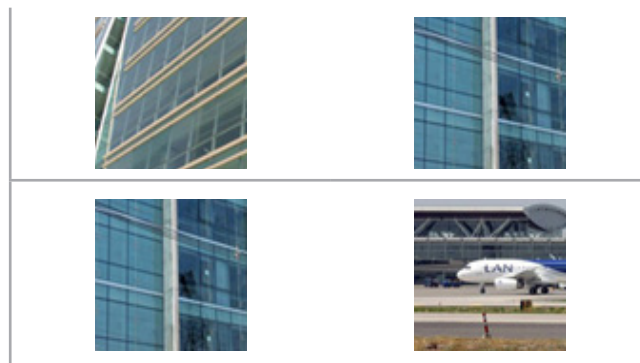

Para conocer los Puntos de venta y Distribución de estos productos, por favor contáctenos al teléfono (56-2) 392 0000 o bien al e-mail flanz@dvp.cl

2. QUINCALLERÍAS, CERRADURAS Y ACCESORIOS

2.17. Accesorios para Terminaciones - DVP



Dirección: Camino La Montaña 635, Panam. Norte Km. 16 1/2

Fono: (56-2) 392 0000

Web: www.dvp.cl

Contacto: FRANCISCO LANZ DIAZ - flanz@dvp.cl

01 Descripción

Hace ya 40 años, DVP fue fundada por Don Luis De Vicente C., y en sus inicios estuvo orientada sólo a la extrusión, teniendo como principales productos mangueras de riego, gas licuado, bencina y otros.



Posteriormente se fueron desarrollando otros productos de P.V.C. A fines de 1979 se dio un nuevo impulso a la empresa. Es así como a poco andar se definió e implementó las áreas específicas de trabajo de Terminaciones de Construcción.

En esta área usted encontrará todas las soluciones de terminación para su proyecto, desde la obra gruesa hasta los pequeños detalles en el interior. Son productos de alta calidad, resistentes y de fácil instalación.

02 Aplicación

Descripción de Actividad
TERMINACIONES - CERRAJERÍA Y QUINCALLERÍA PARA PUERTAS - Topes
TERMINACIONES - CARPINTERÍAS ESPECIALES - Otras carpinterías
TERMINACIONES - MOLDURAS SOBREPUESTAS - Cubrejuntas
TERMINACIONES - ACCESORIOS PARA BAÑO Y COCINA - Sellos de Tina
TERMINACIONES - ACCESORIOS PARA BAÑO Y COCINA - Esquineros para cerámica
TERMINACIONES - ACCESORIOS PARA BAÑO Y COCINA - Barras y Soportes
TERMINACIONES - ACCESORIOS PARA BAÑO Y COCINA - Celosías

03 Información Técnica

Modelos o Tipos

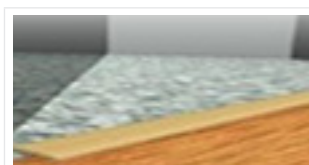

Cubre Juntas

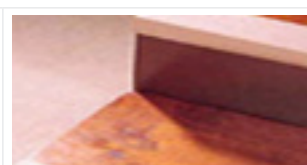

Gradas



Sellos Tina



Celosías Baño

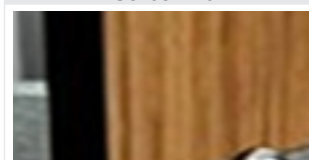

Topes de Puertas



Esq. Cerámicos

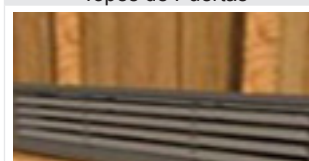

Celosías Puerta



Barras y Soportes

Normas y estándares de Calidad que satisface

- Gradas de PVC para Escalas certificadas NCh 2121/1 Of.91.
- Todas las Celosías DVP están certificadas por IDIEM y cumplen la NCh 222, de 150 cm².

Ventajas con respecto a similares o sustitutos





- Son productos de alta calidad.
- Resistentes.
- Fácil instalación.
- Variedad de modelos y colores.
- El uso de Sellos de Tina elimina los sellos de silicona, dándole a su baño un aspecto más limpio y una solución más duradera.

04 Manipulación e Instalación

Condiciones recomendadas de Instalación del producto

En DVP disponemos de un Servicio dedicado exclusivamente a dar respuestas a las solicitudes de nuestros clientes. Para solicitar asesoría sobre Instaladores recomendados contáctenos directamente a través de los formularios de nuestro [sitio web](#).

Manuales de uso, Catálogos y Documentos

NOMBRE DOCUMENTO	ARCHIVO ADOBE READER	DESCARGA ZIP
Catálogo de Productos para la Construcción DVP Parte 1		
Catálogo de Productos para la Construcción DVP Parte 2		

05 Información Comercial

Presentación del Producto

FORMATOS DE COMERCIALIZACIÓN		
PRODUCTO	ARCHIVO ADOBE READER	Descarga Zip
Cubrejuntas		
Gradas		
Topes de Puertas		
Esquineros para cerámicos		
Sellos de Tina		
Celosías de Baño		
Celosías de Puerta		
Barras y Soportes		

Referencias de Obras

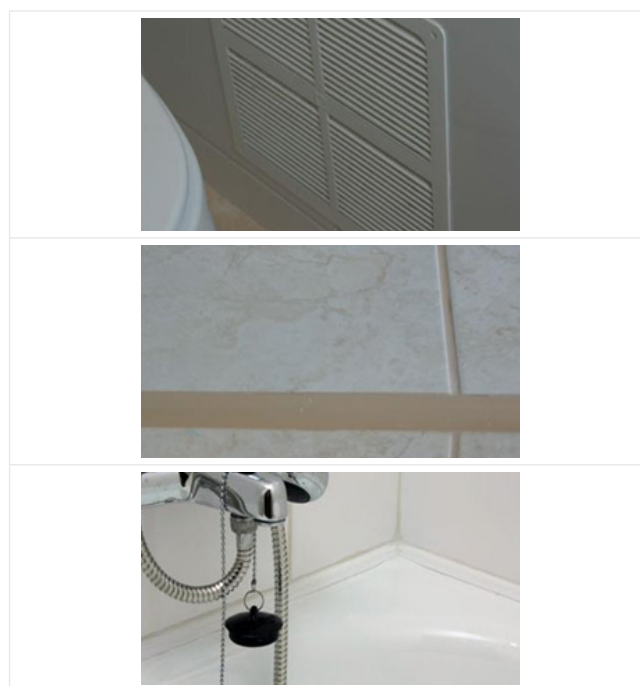

Para conocer los Puntos de venta y Distribución de estos productos, por favor contáctenos al teléfono (56-2) 392 0000 o bien al e-mail flanz@dvp.cl.

2. QUINCALLERÍAS, CERRADURAS Y ACCESORIOS

2.18. Quincallerías - Herrajes para Ventanas de PVC - EUROBRÁS



Dirección: Eduardo Matte. 1619, Santiago - Chile

Fono: (56-2) 544 0013

Web: www.eurobras.cl

Contacto: EUROBRÁS - plinacre@ferbras.cl

01 Descripción

EUROBRÁS, empresa formada por capitales chilenos y en acuerdo comercial con el fabricante ROTO FRANK, pretende complementar e integrar al mercado nacional, toda la tecnología e innovación en el desarrollo de productos para PVC. Es nuestro objetivo entregar reales alternativas que cumplan satisfactoriamente con los más altos estándares de calidad que nos permitan crear beneficios tangibles para nuestros clientes y usuarios.

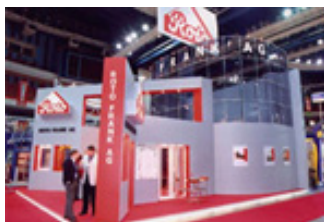

Es así, como traemos a Chile lo último en tecnología, el Sistema NT (Sistema New Tecnic), en acabado Silver (Plata), evitando con esto, el bicromatizado, el que esta siendo retirado del Mercado Internacional por norma ambiental. Es por ello, privilegiaremos todos los productos fabricados por nuestro proveedor ROTO FRANK S.A.

Los Herrajes y Accesorios EUROBRÁS - ROTO FRANK, para PVC, son compatibles con los patrones Europeos de Canal de Herrajes, siguiendo y respetando rigurosamente las dimensiones pre-establecidas y garantizando una perfecta instalación y funcionamiento.

Todos nuestros elementos están Certificados y Garantizados bajo Normas Europeas, ISO, DIN.

Además contamos con elementos complementarios de otras fábricas especialistas de primer nivel, tales como FERMAX - SOPRANO - OLIMPIA - COTSWOLD - PABOSE - SCHLEGEL.

EUROBRÁS distribuidor exclusivo ROTO FRANK Símbolo mundial de calidad y liderazgo

Desde hace más de 60 años, ROTO FRANK dirige todo su esfuerzo hacia el progreso en la construcción. Este empeño se refleja en la creación, producción y venta de una serie de productos que se sitúan y mantienen, sin excepción, como líderes mundiales en herrajería para PVC.

02 Aplicación

Descripción de Actividad

TERMINACIONES - CERRAJERIA Y QUINCALLERIA PARA VENTANAS - Bisagras.
TERMINACIONES - CERRAJERIA Y QUINCALLERIA PARA VENTANAS - Brazos.
TERMINACIONES - CERRAJERIA Y QUINCALLERIA PARA VENTANAS - Manillas.
TERMINACIONES - CERRAJERIA Y QUINCALLERIA PARA VENTANAS - Pestillos.
TERMINACIONES - CERRAJERIA Y QUINCALLERIA PARA VENTANAS - Cerrojos.
TERMINACIONES - VENTANAS - De movimientos compuestos
TERMINACIONES - VENTANAS - Sellos

03 Información Técnica

Usos principales

EUROBRÁS S.A. distribuidor exclusivo ROTO FRANK en Chile, cuenta con la más amplia gama de Herrajes - Accesorios para Puertas - Ventanas de PVC.



Soluciones: Oscilobatiente, Proyectantes, Correderas, Abatibles, Puertas y otros.

Características cuantitativas y/o cualitativas

ROTO NT (Sistema New Tecnic) acabado Silver Herrajería Perfilada

- Superficie perfilada para mejorar el desplazamiento de los bulones.
- Superficie lateral de contacto.
- El contacto sobre superficie, no sobre 2 puntos da mas estabilidad al bulón, sin perder estanqueidad.
- La superficie lateral de contacto da más estabilidad al bulón.
- El contacto es sobre una superficie y no sobre 2 puntos, consecuencia: más estabilidad y menos desgaste.
- Recorrido de 36 mm garantiza un cierre óptimo.
- Regulación en altura $\pm 0,8$ mm.
- Tolerancia de presión $\pm 0,8$ mm.
- Enganche por geometría del champiñón = seguridad.
- Regulación simultanea en presión y en altura.
- Bulones de seguridad de serie.
- Posición abatible con seguro contra corrientes de aire integrado en el compás.
- Conexión sin desgaste entre compás y guía compás.
- Se puede desconectar el compás fácilmente.

Seguridad sin precio adicional

Ya en la especificación Standard el Herraje NT ofrece un alto nivel de seguridad:

- En el lado inferior de la hoja se encuentra el bulón de champiñón que engancha con el cerradero de basculación.
- En el lado superior de la hoja, el ángulo de cambio tiene un bulón de champiñón incorporado enganchando con el cerradero correspondiente. El manejo es ergonómico y permite la integración de sistemas electrónicos de supervisión de cierre.

Para continuar la innovación técnica, se ha optimizado también la superficie del herraje ROTO. Un proceso especial en 3 pasos (zincado, cromatado, sellado) permite una superficie nueva de color "plata mate" lo que ofrece un aspecto semejante al acero inoxidable. El resultado es una combinación de modernidad "INOX LOOK" y durabilidad externa.



Ventajas con respecto a similares o sustitutos

- Superficie de herraje perfilada - más tolerancias de franquicia.
- Superficie ROTOsil - óptica atractiva y protección anti-corrosiva.
- Sistema automático - para montar automáticamente por que todas las piezas de hoja quedan clipadas en el canal.
- Conexión de los componentes sin utilizar tornillos de sujeción temporales.
- Los ángulos de cambio se conectan "en una línea" (no en un ángulo) con el cierre central, el guía compás o la cremona (esto es un pre-requisito para muchas máquinas automáticas de montaje).
- Posiciones de acoplamiento definidas.
- Bulones regulables.
- Los cerraderos tienen ejes de atornillado idénticos = sustitución fácil.
- Fácil desmontaje de la hoja.
- Bulón de cierre seguro y durable.
- La superficie lateral de contacto da más estabilidad al bulón.
- Ajustabilidad fácil (eje, lateral, altura).
- Concepto de seguridad según DIN V ENV 1627ff.
- Conexión entre el compás y el guía compás sin desgaste.
- Fácil logística.



- Seguridad de funcionamiento a través de un acoplamiento de los componentes.
- Ninguna pieza reduce la franquicia.

Teniendo en cuenta que todas las piezas se quedan clipadas en el canal de herraje, se logran importantes mejoras del tiempo de montaje. Además se cumple el pre-requisito para una mecanización completa.



Recomendaciones de Mantenimiento

Herraje Oscilobatiente - Mantenimiento periódico

	Mantenimiento

Puntos de engrase.
Engrasar una vez al año. En zonas expuestas a condiciones extremas de salinidad o contaminación química, es preciso hacer el mantenimiento más frecuentemente.

Manuales de uso, Catálogos y Documentos

Información de Productos

NOMBRE DOCUMENTO	ARCHIVO ADOBE READER	DESCARGA ZIP
Ficha Técnica Herraje Oscilobatiente		
Presentación general Herrajes NT		

Certificados

NOMBRE DOCUMENTO	ARCHIVO ADOBE READER	DESCARGA ZIP
Certificación DIN EN ISO 9001 : 2000		
Otros Certificados		

04 Manipulación e Instalación

Condiciones recomendadas de Instalación y Mantenimiento del producto

Procedimientos de Instalación

Montaje rápido mediante conexión clipada

El herraje NT permite un acoplamiento sin utilizar tornillos de sujeción temporales (tefón de centrado en las uniones, para una colocación más rápida y segura).

Las ventajas son múltiples:

- Montaje exacto y rápido.

05 Información Comercial

Para conocer los Puntos de venta y Distribución de estos productos, por favor contáctenos al teléfono (56-2) 544 0013 o bien al e-mail ventas@eurobras.cl.

2. QUINCALLERÍAS, CERRADURAS Y ACCESORIOS

2.19. Quincallerías - Herrajes para Ventanas de Aluminio - FERBRAS



Dirección: Eduardo Matte 1619, Santiago - Chile

Fono: (56-2) 544 0013

Web: www.ferbras.cl

Contacto: FERBRAS - contacto@ferbras.cl

01 Descripción

FERBRÁS S.A. comercializadores, importadores y distribuidores de productos relacionados con Puertas/Ventanas de Aluminio, como también sofisticados Muros Cortinas y estructuras de Aluminio.

Nuestros Productos: Quincallerías - Accesorios/Perfiles de Aluminio, todo ellos elementos de alta calidad, certificados por nuestros proveedores a nivel Nacional e Internacional.

Recientemente hemos incorporado una completa línea de Accesorios para la nueva serie Xelentia y Superba de Indalum, con la que hemos tenido excelentes resultados, gracias al constante compromiso y participación en innovación por parte de nuestros proveedores.

Ofrecemos un mundo de soluciones, puestas a su disposición.
"FERBRÁS, FILOSOFÍA DE CALIDAD TOTAL"



Nuestra empresa atiende a Constructoras y Arquitectos, pero más directamente a los contratistas en especial del Aluminio, entregando productos de calidad, certificación y ensayos de estos por parte de las fábricas que representamos, además tenemos precios competitivos y un excelente Servicio al Cliente.

Contamos con la más completa asesoría y catálogos técnicos, una gran variedad de productos, como también una amplia gama de colores, modelos y medidas.

FERBRÁS representante en Chile de los componentes para ventanas FERMAX de Brasil, pone a disposición de los profesionales de la construcción y especialidades, una amplia gama de brazos, seguros, guarniciones, pestillos, manillas y tiradores para ventanas de aluminio.

Todos los productos desarrollados técnicamente por FERMAX, ya sea (quincallería, Accesorios y herrajes), le brindan a la ventana una gran belleza, creatividad, resistencia, funcionamiento y excelente calidad.

02 Aplicación

Descripción de Actividad

TERMINACIONES - CERRAJERÍA Y QUINCALLERÍA PARA VENTANAS - Brazos.
TERMINACIONES - CERRAJERÍA Y QUINCALLERÍA PARA VENTANAS - Manillas.
TERMINACIONES - CERRAJERÍA Y QUINCALLERÍA PARA VENTANAS - Carros.
TERMINACIONES - CERRAJERÍA Y QUINCALLERÍA PARA VENTANAS - Pestillos.

03 Información Técnica

Modelos o tipos

[Visite la ficha técnica completa para conocer los distintos modelos de productos disponibles.](#)

Características cuantitativas y/o cualitativas

FERBRÁS S.A. distribuidor de varias marcas de gran prestigio en Chile, como: FERMAX - SOPRANO - PADO - OLIMPIA - COTSWOLD - PABOSE - SCHLEGEL - DVP - GIESSE - ALMA - INDALUM, entre otros proveedores, cuenta con la más amplia gama de Quincallerías - Accesorios / Perfiles de Aluminio, para Puertas - Ventanas, brindando soluciones en: Ventanas Proyectantes - Correderas - Abatibles - Puertas - y más.

Todos nuestros elementos están Certificados y Garantizados bajo Normas ISO, DIN.

Los productos que ofrecemos a nuestros clientes son escogidos cuidadosamente de entre los Proveedores que destaquen por su máxima calidad en el mercado internacional, y quienes ofrecen un servicio de garantía plenamente satisfactorio.

Todas nuestras Quincallerías - Accesorios, poseen la más alta tecnología aplicada a sus procesos de fabricación, lo que nos hace una empresa altamente eficiente y competitiva, sumado a un grupo de profesionales especializados en el desarrollo y comercialización de nuevos y mejores productos.

Todos elementos de gran belleza, funcionalidad, resistencia, excelente calidad y precio.

[Visite la ficha técnica completa, donde encontrará información sobre tablas de propiedades generales, físicas y ensayos de estos productos.](#)



Ventajas con respecto a similares o sustitutos

- Belleza.
- Creatividad.
- Resistencia.
- Funcionamiento.
- Excelente calidad.

04 Manipulación e Instalación

05 Información Comercial

Información de Detalle









- [Src - Brazo Proyectante - Caja De 15 Mm.](#)
- [Apr - Brazo Para Ventanas Proyectantes Con Cortagoterias](#)
- [Piv - Pivote Para Ventanas](#)
- [Fcm - Cierre Multifuncion Genesis](#)
- [Has - Haste De Comando](#)
- [Maxi Fma - Cierre Manilla](#)
- [Mini Fma - Cierre Manilla](#)
- [Fma - Cierre Manilla Mini](#)
- [Fma - Cierre Manilla Fma](#)
- [Fec S/LI - Pestillo Sin Llave](#)
- [Fec C/LI - Pestillo Con Llave](#)
- [Fec 59 - Pestillo Central Para Ventanas](#)
- [Fec 60 - Pestillo Central Para Ventanas](#)
- [Roll 50 - Caja Y Rodamiento No Regulable](#)
- [Roll 51-52 - Caja Y Rodamiento Regulable](#)
- [Cmf 03 - Guarniciones Para Cerraduras](#)

Es necesario consultar el catalogo técnico FERMAX (en portugués), para el montaje adecuado (haga clic aquí).

- [Cerradura PADO Embutir N°260](#)
- [Cerradura PADO Sistema Pico de Loro correderas N°420](#)
- [Cerradura PADO Sistema Pico de Loro correderas N°430](#)

Manuales de uso, Catálogos y Documentos

Fichas Técnicas

NOMBRE DOCUMENTO	ARCHIVO ADOBE READER	DESCARGA ZIP
Ficha Técnica Apricolor VARIA		
Ficha Técnica ST 450 – Aprifive		
Ficha Técnica Alma Cremona 2191		
Ficha Técnica Carros PABOSE		

Catálogo de Productos

NOMBRE DOCUMENTO	ARCHIVO ADOBE READER	DESCARGA ZIP
Catálogo Carros – Rodamientos PABOSE		
COTSWOLD Products		

Certificados

NOMBRE DOCUMENTO	ARCHIVO
PADO: Certificado de Sistema de Calidad NBR ISO 9001 : 1994	

Otros Antecedentes

NOMBRE DOCUMENTO	ARCHIVO ADOBE READER	DESCARGA ZIP
Entrevista FERBRÁS – Revista VANO		

Presentación del producto

Productos Disponibles

FERMAX
Brazo Proyectante
Apr - Brazo Para Ventanas Proyectantes Con Cortagoterias
Piv - Pivote Para Ventanas
Fcm - Cierre Multifuncion Genesis
Has - Haste De Comando
Maxi Fma - Cierre Manilla
Mini Fma - Cierre Manilla
Fma - Cierre Manilla Mini
Fma - Cierre Manilla Fma
Fec S/LI - Pestillo Sin Llave
Fec C/LI - Pestillo Con Llave
Fec 59 - Pestillo Central Para Ventanas
Fec 60 - Pestillo Central Para Ventanas
Roll 50 - Caja Y Rodamiento No Regulable
Roll 51-52 - Caja Y Rodamiento Regulable
Cmf 03 - Guarniciones Para Cerraduras

PABOSE
PABOSE- Carros para Ventanas correderas
Escuadra de alineamiento inoxidable

PADO
PADO - Cerradura Embutir
PADO - Cerraduras Sistema Pico de loro

Visite la ficha técnica completa, donde encontrará los formatos de comercialización, dimensiones y colores disponibles para cada producto.

Para conocer los Puntos de venta y Distribución de estos productos, por favor contáctenos al teléfono (56-2) 544 0013 o bien al e-mail contacto@ferbras.cl.

2. QUINCALLERÍAS, CERRADURAS Y ACCESORIOS

2.20. Accesorios, herrajes y componentes para cerramientos - FRIUL TRADE CHILE



Dirección: Capitán Orella 2304 Ñuñoa - Santiago - Chile

Fono: (56-2) 341 3254, Fax: (56-2) 343 0423

Web: www.friultradechile.cl

Contacto: Informaciones - contacto@friultradechile.cl

01 Descripción

Friul Trade Chile fue fundada el año 1989 por los socios Roberto Papaiz (Italiano) y Claudio Salas (Chileno) con el objetivo de representar para el mercado nacional marcas internacionales de prestigio y calidad, especializadas en accesorios y quincallerías para cerramientos de aluminios, PVC y madera. A través del tiempo se ha consolidado como una empresa líder y única en su tipo que propone y dispone de soluciones técnicas para este fin.

Friul Trade Chile se encuentra afiliada a Achival (Asociación Gremial Chilena del Vidrio y Aluminio).

La empresa está ubicada en la comuna de Ñuñoa, donde junto a sus oficinas comerciales cuenta con un stand permanente de exhibición de productos, disponible para arquitectos, especialistas y usuarios finales, donde el interesado puede encontrar la asesoría e información técnica necesaria para sus proyectos.

Todas las marcas representadas por Friul Trade Chile tienen una vasta presencia en el mercado chileno llegando a comercializar en conjunto aproximadamente un millón de accesorios por año. Asimismo todas ellas cuentan con certificación de calidad ISO 9001: 2000 y garantía de los fabricantes. Además los productos son testeados bajo exigentes normas en sus países de origen.

Las marcas representadas por Friul Trade Chile son:



02 Aplicación

Descripción de Actividad

TERMINACIONES - CERRAJERÍA Y QUINCALLERÍA PARA VENTANAS - Bisagras.
TERMINACIONES - CERRAJERÍA Y QUINCALLERÍA PARA VENTANAS - Brazos.
TERMINACIONES - CERRAJERÍA Y QUINCALLERÍA PARA VENTANAS - Manillas.
TERMINACIONES - CERRAJERÍA Y QUINCALLERÍA PARA VENTANAS - Carros.
TERMINACIONES - CERRAJERÍA Y QUINCALLERÍA PARA VENTANAS - Pestillos.
TERMINACIONES - CERRAJERÍA Y QUINCALLERÍA PARA VENTANAS - Fallebas.
TERMINACIONES - CERRAJERÍA Y QUINCALLERÍA PARA VENTANAS - Cerrojos.

03 Información Técnica

Características cuantitativas y/o cualitativas

UDINESE: Empresa brasileña, fabricante de accesorios y complementos para cerramientos. Posee una variada gama de productos que le permite atender las diversas líneas de aluminio, madera y PVC contando para ello con los procesos de extruido y de inyección de piezas. Las materias primas y/o materiales utilizados para la elaboración de estos son aluminio, acero inoxidable, zamac, nylon virgen (de primera generación, no reciclado). Todos sus productos son testeados, bajo las normas brasileñas NBR 13053 (Cámara salina) y NBR 10821 (Ciclos) y están garantizados y patentados. En el desarrollo de estos se toman en cuenta distintas variables como funcionalidad, facilidad de instalación, ergonomía y estética siendo un punto importante a destacar el "conjunto armónico", concepto instaurado por Udinese, el que consiste en que un mismo modelo de manilla pueda ser aplicado en distintos funcionamientos dentro de un mismo espacio (por ejemplo, cremona de correr, cierre-manilla de proyectar, guarnición y manilla puerta.).

Productos visados y recomendados por Achival (Asociación Gremial Chilena del Vidrio y Aluminio).



NOMBRE DOCUMENTO

ARCHIVO ADOBE READER

Certificado ISO



SECURISTYLE: Empresa inglesa, especializada en la fabricación de herrajes y accesorios en acero inoxidable de alta ingeniería, tales como, brazos para ventanas de proyectar y abatir (servicio estándar y heavy duty), sistemas multipuntos y elementos complementarios para ventanas y puertas de aluminio, PVC y madera, ya sea para edificaciones residenciales y/o comerciales. En la producción de estos accesorios son utilizados aceros inoxidables de alta calidad (Austenítico 304 y Ferrítico 430) los que además son sometidos a tests de cámara salina (Resistencia a la Corrosión) y de ciclos (Resistencia de Uso), de acuerdo a las normas europeas (BS 6375: Comportamiento de Ventanas y Puertas - AAMA 101/I.S. 2-97: Estándares de Especificación para Ventanas y Puertas) lo que garantiza su durabilidad y funcionamiento óptimo.

Productos visados y recomendados por Achival (Asociación Gremial Chilena del Vidrio y Aluminio).



NOMBRE DOCUMENTO

ARCHIVO ADOBE READER

Certificado ISO



MAB: Empresa italiana perteneciente al Grupo ASSA ABLOY ITALIA S.p.A. que se especializa en la fabricación de cierrapuertas hidráulicos (quicios) aéreos y de pavimento, sistemas antipánicos

y accesorios para vidrio templado. En la fabricación de los cierrapuertas es utilizado fundición de hierro, en los antipánicos acero inoxidable FEPI01 y aluminio y en los accesorios para vidrio templado, zamak, aluminio, latón y/o acero, siguiendo los estándares europeos contenidos en la norma EN 1154 para cierrapuertas y la norma EN 1125:97 y EN 179 para los sistemas antipánicos.

Productos visados y recomendados por Achival (Asociación Gremial Chilena del Vidrio y Aluminio).

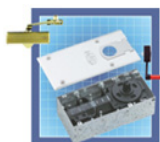

NOMBRE DOCUMENTO	ARCHIVO ADOBE READER
Certificado ISO	

MANUFACTURAS MENDAVIA: Empresa española especializada en el diseño, desarrollo y fabricación de carros para ventanas y puertas de correr, sean en aluminio, PVC y madera utilizando para ello materiales de primera calidad según las exigentes normativas europeas, entre las que podemos destacar zamac 5 con tratamiento de bicromatado grado 3, rodamientos, tanto de bolas como agujas de fabricación de alta calidad de origen alemán y francés, testeados bajo norma DIN618-1 / ISO 3245 y tornillería en acero inoxidable, lo que permite su aplicación tanto en ventanas de tipo estándar hasta ventanas de grandes dimensiones y pesos (de antepecho y piso-cielo). Para el caso del mercado chileno se han desarrollado los novedosos carros multilíneas (fijo, ajustable, simple, doble, bola o aguja) cuya principal característica es que un mismo modelo de carro, por su diseño específico, consigue atender varias líneas.

Productos visados y recomendados por Achival (Asociación Gremial Chilena del Vidrio y Aluminio).

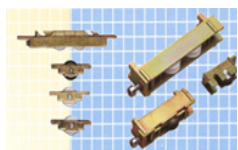

NOMBRE DOCUMENTO	ARCHIVO ADOBE READER
Certificado ISO	

04 Manipulación e Instalación

Manuales de uso, Catálogos y Documentos

CATÁLOGOS UDINESE	
NOMBRE DOCUMENTO	DESCARGA ZIP
Catálogo Línea Convencional Muro Cortina	
Catálogo Línea Xelentia-Superba	
Catálogo Línea Invita	
Catálogo Línea PVC	
Catálogo Actualización 2009	

CATÁLOGOS SECURISTYLE	
NOMBRE DOCUMENTO	DESCARGA ZIP
Catálogo Brazo Defender	
Catálogo Brazo Storm Balanced	
Catálogo Manilla Virage	

CATÁLOGOS MAB	
NOMBRE DOCUMENTO	DESCARGA ZIP
Catálogo Cierrapuerta de Pavimento Serie 7100	
Catálogo Cierrapuerta de Pavimento Serie Global Line	
Catálogo Cierrapuerta Aéreo Serie 400	
Catálogo Cerradura Antipánico Serie Exit 1000	
Catálogo Herrajes Vidrio Templado Serie Elite	

CATÁLOGOS MANUFACTURAS MENDAVIA	
NOMBRE DOCUMENTO	DESCARGA ZIP
Catálogo General de Carros	
Ficha Carros Líneas Chilenas	

05 Información Comercial

Puntos de Venta y Distribución

RED DE DISTRIBUIDORES PARA CHILE

FRIUL TRADE CHILE, está ubicada en la comuna de Ñuñoa, donde junto a sus oficinas comerciales cuenta con un stand permanente de exhibición de productos, disponible para arquitectos, especialistas y usuarios finales, donde el interesado puede encontrar asesoría y la información técnica necesaria para su proyecto.

Referencias de Obras

Certificaciones de la empresa

Premio a la Excelencia

Debido a su destacada gestión técnica y comercial, FRIUL TRADE CHILE se ha hecho acreedor durante varios años al Premio al Mejor Representante Udinese (Brasil) a nivel internacional. Esta excelencia es lo que le ha permitido a esta importante empresa brasileña mantenerse en posición de liderazgo por tantos años.

Para conocer los Puntos de venta y Distribución de estos productos, por favor contáctenos al teléfono (56-2) 341 3254 o bien al e-mail contacto@friultradechile.cl

3. Artículos destacados

www.registrocdt.cl

3. ARTÍCULOS DESTACADOS

3.. Documentos Descargables



Quincallería
Referencia: Artículo Técnico Duoc UC, 2002



¿Como Instalar? Burlete
Referencia: Artículo Técnico Hágalo usted mismo - soluciones



¿Como Instalar y Reparar? Bisagras
Referencia: Artículo Técnico Hágalo usted mismo - soluciones



Cómo arreglar bisagras sueltas
Referencia: Artículo Técnico Enciclopedia de Proyectos Sodimac Homecenter



Cómo usar una sierra de copa
Referencia: Artículo Técnico Enciclopedia de Proyectos Sodimac Homecenter



Quincallería ,herrajes y bisagras
Referencia: Artículo Técnico Revista EMB Construcciones, Julio 2009



Sistema de Alzamiento para puertas de muebles
Referencia: Artículo Técnico Revista-MM



Vademecum para la Instalación de Bisagras de Calzoleta
Referencia: Artículo Técnico Revista - MM



Manual Técnico Celosía Juma de Aluminio Modelo I
Referencia: Artículo Técnico Simple y Fácil, Febrero 2009



Cómo instalar una cerradura
Referencia: Artículo Técnico Casa Actual



Especificaciones Generales de Accesorios para la Carpintería de aluminio
Referencia: Artículo Técnico Indalum



Instalación de Cerraduras y Bisagras
Referencia: Artículo técnico Masisa, Febrero 2010.



Manual de instalación y mantención Quincalleria
Referencia: Artículo Técnico Carpenter



Instalar cerrojos y cerraduras
Referencia: Artículo Técnico Leroy Merlin S.A., España



Ensamble en línea y colgadores para muebles
Referencia: Artículo Técnico Leroy Merlin S.A., España



Celosías de Lama Continua
Referencia: Artículo Técnico Renson, Enero 2008 - España



Soportes para organizadores
Referencia: Artículo Técnico Ducasse Internacional



Instalación de cerraduras
Referencia: Artículo Técnico RNDS



Cerraduras para control de acceso
Referencia: Artículo Técnico Bio Track



Instrucciones de Montajes para cerraduras electrónicas
Referencia: Artículo Técnico Secu



Cerrajería
Referencia: Artículo Técnico Tesa, España



Manual de Instalación para Cerraduras Electromagnéticas
Referencia: Artículo Técnico Magnetic Lock



Normas de colocación de Celosías
Referencia: Artículo Técnico SAS

4. Links de interés

www.registrocdt.cl

4. LINKS DE INTERÉS

L.G.U.C.
[Ley General de Urbanismo y Construcciones](#)

O.G.U.C.
[Ordenanza General de Urbanismo y Construcciones](#)

MANUAL DE TOLERANCIAS PARA EDIFICACIONES
[Descarga de Manual de Tolerancias para Edificaciones de la Corporación de Desarrollo Tecnológico de la Cámara Chilena de la Construcción](#)

CORMA
[Manual "La Construcción de Viviendas en Madera", Unidad 22: Terminaciones- Puertas y Ventanas, de la Corporación Chilena de la Madera](#)

SODIMAC
[Hágalo usted mismo](#)

REVISTA M&M
[Revista Mercado y materiales, Argentina](#)

ARCHI EXPO
[Salón Virtual de la Arquitectura, España](#)

PORTAL PLANETA SEDNA
[Cursos de Cerrajería Reparación de Cerraduras, Argentina](#)

compendio
compendio
compendio
compendio
compendio
compendio
compendio
compendio
compendio
compendio

Otra iniciativa de:



CORPORACIÓN DE DESARROLLO TECNOLÓGICO
Cámara Chilena de la Construcción

Mayo 2010

